



Dell™ Inspiron™ 4000 システム

ソリューションガイド



ヒント、注意、警告

 **ヒント**：ヒントには、コンピュータを使用する上で知っておくと便利な情報が記載されています。

 **注意**：注意は、ハードウェアの破損またはデータを損失する危険性があることを示します。また、その危険を回避するための方法も記載されています。

 **警告**：警告は、指示に従わない場合、けがをする可能性があることを示します。

略語について

略語の一覧表が、『はじめよう』ヘルプファイルに収録されています。Microsoft® Windows® デスクトップの**スタートボタン**をクリックし、**プログラム**から**ユーザズガイド**をポイントして『はじめよう』ヘルプファイルをクリックしてください。

本書の内容は予告なく変更されることがあります。

© 2001 すべての著作権は Dell Computer Corporation にあります。

Dell Computer Corporation からの書面による許可無しには、いかなる方法においてもこのマニュアルの複写、転載を禁じます。

本書に使用されている商標：Dell、DELL のロゴ、Inspiron、Dell TrueMobile、Dell Precision、Dimension、OptiPlex、Latitude、および DellWare は、Dell Computer Corporation の商標です。Intel および Pentium は、Intel Corporation の登録商標です。Celeron は Intel Corporation の商標です。Microsoft および Windows は、Microsoft Corporation の登録商標です。

本書内では、上記以外の商標や会社名が使用されている場合があります。これらの商標や会社名は、一切 Dell Computer Corporation に所属するものではありません。

本製品には、Macrovision Corporation およびその他の著作権所有者が所有する特定の米国特許およびその他の知的所有権によって保護されている著作権保護技術が組み込まれています。この著作権保護技術を使用するには、Macrovision Corporation の許可が必要です。Macrovision Corporation の許可がない場合は、家庭用およびその他の限定された表示目的に限り使用できます。リバースエンジニアリングや逆アセンブルは禁止されています。

2001 年 6 月 P/N 873XW Rev. A01

目次

安全および EMC のシンボル：ノートブックコンピュータ	9
安全にお使いいただくための注意	9
EMC 指令	14
コンピュータを使うには	14
快適な使い方	16
メモリモジュールを取り付けたり取り外すには	18
静電気放出への対処	19

1 セットアップ

プリンタを接続する	22
プリンタドライバのインストール	22
パラレルプリンタ	23
USB プリンタ	24
コンピュータの電源を切る	25
Windows Me (Millennium Edition)	25
Windows 98	25
Windows 2000	25
モジュラーベイの使い方	26
コンピュータの電源が切れている場合のデバイス交換	26
Windows が動作している場合のデバイス交換	28
赤外線センサーを有効にする	29
ネットワーク接続のためのアドバンスポートリプリケータのセットアップ	30
Windows Me および Windows 98 での APR のセットアップ	30

Windows 2000 での APR のセットアップ	31
-----------------------------------	----

2 問題の解決

問題の特定	34
ヘルプファイルへのアクセス	36
電源の問題	37
スタートアップエラーメッセージ	38
ビデオとディスプレイの問題	38
画面に何も表示されない場合	38
画面が見つからない場合	39
サウンドとスピーカーの問題	40
内蔵スピーカー	40
外付けスピーカー	40
プリンタの問題	42
パラレルポート接続のプリンタで印刷できない場合	42
USB 接続のプリンタで印刷できない場合	43
モデムの問題	43
スキャナの問題	44
タッチパッドの問題	45
外付けキーボードの問題	45
入力時の問題	45
ドライブの問題	46
フロッピーディスクにファイルを保存できない場合	46
音楽 CD を再生できない、または CD からプログラムをインストールできない場合	47

DVD 映画を再生できない場合	48
CD-RW に書き込みができない場合	48
ハードドライブに問題がある場合	49
ネットワークの問題.....	49
Windows のエラーメッセージ.....	50
プログラムの一般的な問題.....	51
プログラムが壊れた場合	51
プログラムが動かなくなった	52
画面の表示が青一色になった	52
インターネットの接続問題.....	53
Eメールの問題.....	54
コンピュータが濡れた場合.....	54
コンピュータを落としたり損傷を与えた場合	55
その他技術的な問題の解決.....	56
ドライバおよびユーティリティの再インストール.....	57
Windows の再インストール	58
Windows 98 の再インストール.....	58
Windows Me の再インストール.....	60
Windows 2000 の再インストール.....	62
休止状態ファイルの再作成 (Windows 98 のみ)	64
Drivers and Utilities CD からコンピュータを起動する.....	65
古い休止状態ファイルを削除する.....	65
休止状態ファイルを作成する.....	66

3 アップグレード

パームレストの交換.....	68
ディスプレイカバーの交換.....	70
アドバンスポートリプリケータの使い方.....	71
アドバンスポートリプリケータに外付けデバイスを接続する..	72
ボタンおよびインジケータ.....	74
コンピュータのドッキング.....	74
コンピュータをアンドックする.....	76
モニタスタンド.....	78
メモリの増設.....	78
ミニ PCI カードの追加.....	81
ハードドライブの取り替え.....	83
ハードドライブの返品.....	86

4 付録

仕様.....	88
標準設定.....	95
システム設定ページ.....	95
設定を表示する.....	95
Dell へのお問い合わせ.....	96
電話番号とアドレス.....	96
認可機関の情報.....	109
一般的な EMC ガイドライン.....	109
バッテリーの廃棄.....	109
Macrovision 製品通知.....	110
保証期間中の修理もしくは返品について.....	110

索引 113

安全および EMC のシンボル：ノートブックコンピュータ

次の項目は、安全および EMC（電磁適合性）指令で使用されているシンボルマークの意味を定義しています。



注意



感電の恐れあり



破裂の恐れあり



機内での使用可



発火の恐れあり



この機能の機内での使用は禁止されている可能性あり



安全にお使いいただくための注意

一般的な注意

- 自分でコンピュータの修理をしないでください。取り付けの手順には必ず従ってください。
- AC アダプタに延長電源ケーブルをつないで使用する場合、延長電源ケーブルに接続されている製品の定格電流の合計が延長ケーブルの定格電流を超えないことを確認してください。
- コンピュータの換気口や開口部に物を入れないでください。コンピュータ内部でショートが起こり、火災の原因になったり感電する可能性があります。





- ACアダプタをコンピュータの駆動またはバッテリーの充電に使用するときは、机の上や床の上など換気の良いところにACアダプタを置いてください。冷却の妨げになるので、紙や他のものをACアダプタにかぶせないでください。また、キャリーケースに入れたままACアダプタを使用しないでください。
- 底面が脚部などの肌に直接触れる状態で長時間使用しないでください。長時間使用すると、底面に熱が蓄積される可能性があります（特にAC電源が入っている時）。肌に直接触れる状態で使用すると、不快に感じたりやけどをする恐れがあります。



- お風呂場や流し、あるいはプールの近くなどのような湿気の多いところ、あるいは湿気の多い地下室でコンピュータを使用しないでください。



- お使いのコンピュータに内蔵またはオプション（PCカード）のモデムが搭載されている場合は、電話回線を介した落雷による電撃のわずかな危険も避けるため、激しい雷雨時にはモデムケーブルを外してください。



- 感電を防止するため、雷雨時にはケーブルの接続や取り外し、および本製品のメンテナンスや再設定作業をおこなわないでください。すべてのケーブルを外してバッテリー電源でコンピュータを駆動する場合を除き、雷雨時はコンピュータを使用しないでください。
- コンピュータにモデムが搭載されている場合、モデムには、ワイヤサイズが26 AWG（アメリカ針金ゲージ）以上でFCCに適合したRJ-11モジュラープラグの付いているケーブルを使用してください。
- PCカードは通常の動作でもかなり熱くなることがあります。長時間連続して使用した後にPCカードを取り出すときは、ご注意ください。

- コンピュータをクリーニングする時は、あらかじめ電源を取り外してください。コンピュータのクリーニングには、水で湿らせた柔らかい布をお使いください。液体クリーナーやエアゾールクリーナーは使用しないでください。可燃性物質を含んでいることがあります。



電源（安全にお使いいただくための注意、続き）



- このコンピュータでの使用を認められた付属の AC アダプタのみをお使いください。別の AC アダプタを使用すると、発火または爆発を引き起こすことがあります。
- コンピュータを電源に接続する前に AC アダプタの定格電圧を調べ、電圧および周波数の必要条件が接続する電源と適合していることを確認してください。
- 電源をコンピュータから取り外すには、電源を切ってバッテリーパックを取り外し、AC アダプタを電源コンセントから外します。



- 感電を防ぐため、AC アダプタおよび周辺機器の電源ケーブルは、正しい方法でアースされている電源コンセントに差し込んでください。これらの電源ケーブルには、アース接続用に三芯プラグが使用されていることがあります。アダプタプラグを使用したり、アース用の芯を電源ケーブルのプラグから取り外したりしないでください。延長電源ケーブルを使用する場合は、二芯または三芯の適切な種類を使用して AC アダプタ電源ケーブルに接続してください。

- ACアダプタの電源ケーブルの上に物を置かないでください。ケーブルに引っかかったり、ケーブルが踏まれる恐れのあるところにケーブルを置かないでください。



- 複数の差し込み口のある電源コードを使用している場合、ACアダプタの電源ケーブルを電源コードに差し込む際は注意してください。電源コードの中には、不適切なつなぎ方でも差し込めるものがあります。不適切なつなぎ方で電源プラグを挿入すると、感電または出火の危険があるだけでなく、コンピュータに永続的な損傷を与えることがあります。電源プラグのアース芯が電源コードのアース接続端子に挿入されていることを確認してください。



バッテリー（安全にお使いいただくための注意、続き）



- このコンピュータでの使用を認められた Dell のバッテリーモジュールのみを使用してください。別の種類を使用すると、出火または爆発の危険性が増すことがあります。



- 車の鍵、クリップなどの金属製品でバッテリーの端子がショートする可能性があるため、バッテリーパックをポケット、ハンドバッグ、またはその他の入れ物に入れて持ち歩かないでください。ショートすると過度の電流が流れて高温が発生し、バッテリーパックの損傷または出火ややけどの原因になることがあります。
- バッテリーを正しく取り扱わないと、やけどの原因となります。バッテリーを分解しないでください。破損または液漏れしているバッテリーパックは、充分注意して扱ってください。バッテリーが破損している場合、電池から電解液が漏れていることがあり、けがの原因となる場合があります。

- バッテリーはお子様の手が届かない場所に保管してください。



- コンピュータまたはバッテリーパックを、ラジエータ、暖炉、ストーブ、電気ヒーター、またはその他の発熱する電気機器のような熱源のそばに保存したり、放置したりしないでください。過度の高温になると、バッテリー電池が破裂したり、穴が開いたり、出火の原因になることがあります。



- コンピュータのバッテリーを焼却したり、家庭用の一般ごみと一緒に捨てないでください。バッテリーが破裂することがあります。バッテリーを廃棄する際は、メーカーの指示に従うか、またはお近くの廃棄物取扱所にお問い合わせください。使用済みまたは破損したバッテリーはすみやかに廃棄してください。



飛行機による移動（安全にお使いいただくための注意、続き）



- 飛行機内では、Dell™ コンピュータを使用する際に連邦航空局の一定の規制および航空会社固有の制限が適用されることがあります。たとえば、そうした規制や制限により、無線周波数またはその他の電磁信号を意図的に送信する機能のある個人用電子機器（PED）の機内での使用が禁止されていることがあります。



- こうした制限のすべてに適切に従うため、お使いの Dell ノートブックコンピュータに Dell TrueMobile™ またはその他の無線通信デバイスが搭載されている場合、飛行機に搭乗する前にこれらのデバイスを無効にし、そのデバイスに関する航空会社職員のすべての指示に従ってください。



- さらに、離着陸など飛行中の一定の重要な段階においては、ノートブックコンピュータなどの PED の使用が禁止されていることがあります。航空会社によっては、重要な飛行段階として飛行機の高度が 3050 m (10,000 ft) 以下の時と具体的に定義していることがあります。PED を使用できる時期については、航空会社の指示に従ってください。

EMC 指令

- シールド付き信号ケーブルの使用により、目的の環境に適用される EMC 分類基準を満たすことができます。
- 静電気は、コンピュータの内部の電子部品を損傷する可能性があります。静電気による損傷を防ぐため、メモリモジュールなどのコンピュータの電子部品に触れる前に、身体の静電気を放電してください。コンピュータの I/O パネルの塗装されていない金属面に触れると、静電気を除去できます。

コンピュータを使うには

コンピュータへの損傷を避けるには、次の注意事項を守ってください。

- コンピュータは平らな所でお使いください。
- コンピュータを出張などに持って行く時は、荷物として預けないでください。X 線探知機にコンピュータを通してかまいませんが、金属探知機には絶対に通さないでください。係官がコンピュータを検査する場合、コンピュータの電源を入れるように指示することがありますので、充電済みのバッテリーパックをご用意ください。

- コンピュータからハードドライブを取り外して持ち歩く場合、布や紙など絶縁体のものでドライブを包んでください。係官がドライブを検査する場合、ドライブをコンピュータに取り付けてください。レントゲンを使ったハイジャック防止用検査機にハードドライブを入れてもかまいませんが、金属探知機には絶対に通さないでください。
 - コンピュータを出張などに持って行く場合、中で激しく動く可能性がありますので、乗り物の頭上の荷物入れにコンピュータを入れしないでください。コンピュータを落としたり、衝撃を与えないでください。
 - 泥、ほこり、食べ物、液体、高温、長時間の直射日光などにコンピュータやバッテリー、ハードドライブをさらさないでください。
 - 温度や湿度が極端に異なる環境にコンピュータを移動しますと、コンピュータ表面や内部に結露が発生することがあります。コンピュータへの損傷を防ぐため、湿気がなくなるまで時間をおいてからコンピュータをお使いください。
-  **注意：**低温の環境から暖かいところに、または高温の環境から涼しいところにコンピュータを移す時は、しばらく室温にならしてから電源を入れてください。
- ケーブルを抜くときは、ケーブルではなくコネクタやストレインリリーフループを持って抜いてください。コネクタを引き抜くときは、コネクタのピンを曲げないようにまっすぐに引いてください。ケーブルを接続するときは、両方のコネクタの向きが正しく、コネクタ同士が合っているか確認してください。
 - 部品はていねいに取り扱いってください。メモリモジュールなどはピンを持たずに、端を持ってください。
 - システム基板からメモリモジュールを取り外したり、コンピュータから周辺機器を取り外す場合、システム基板への損傷を防ぐため、コンピュータの電源を切り、5 秒程待ってからメモリモジュールや周辺機器を取り外してください。

- ディスプレイは、柔らかい清潔な布とワックスや研磨剤の含まれていない市販の窓用クリーナーでクリーニングしてください。クリーナーを布につけ、ディスプレイの上から下へ方向に布で拭いてください。ディスプレイに油脂やその他の汚れがある場合は、市販の窓用クリーナーの代わりに消毒用アルコールをお使いください。
- コンピュータが濡れたり、損傷を受けた場合、54 ページの「コンピュータが濡れた場合」にある指示に従ってください。指示に従った後でもコンピュータが正常に動作していない場合は、Dell にお問い合わせください（適切な電話番号については、96 ページの「Dell へのお問い合わせ」を参照してください）。

快適な使い方

 **警告：**無理な姿勢で長時間キーボードを使用すると、身体に悪影響を及ぼす可能性があります。

 **警告：**モニタ画面を長時間見続けると、眼精疲労の原因となる場合があります。

コンピュータを快適に、効率よく使用するために、システムの設置と使用に関しては、次の注意事項を守ってください。

- 作業中にモニタとキーボードが身体の正面にくるようにシステムを配置します。
- モニタの角度、コントラスト、輝度、および周囲の照明（天井の照明、卓上ライト、周囲の窓にかかっているカーテンやブラインド）を調整し、モニタ画面の反射を最小限に抑えます。
- コンピュータに外付けモニタを接続する場合、モニタは適度に離して（通常は目から 50 センチから 60 センチ）見やすい距離でお使いください。モニタの正面に座った時に、モニタ画面が目と同じ高さか、やや低くなるようにしてください。
- しっかりとした背もたれのある椅子を使用します。
- キーボード、タッチパッド、トラックスティック、あるいは外付けマウスを使用する際は、前腕部と手首を水平にし、リラックスした快適な位置に保ちます。

- キーボード、タッチパッド、あるいはトラックスティックにはパームレストをお使いください。外付けマウスをお使いの時は、手を置くためのスペースをお取りください。
- 上腕部は身体の横に自然に下ろします。
- 足の裏を床につけ、太股を床と平行にし、背筋を伸ばして座ります。
- 椅子に座っているときは、足の重さが椅子のシートではなく足の裏にかかるようにします。必要に応じて椅子の高さを調節したり足台を使用して、正しい姿勢を維持します。
- 作業に変化を持たせるように調整し、長時間のタイピングを避けます。また、タイプしていないときはなるべく両手を使う作業をおこなうようにします。

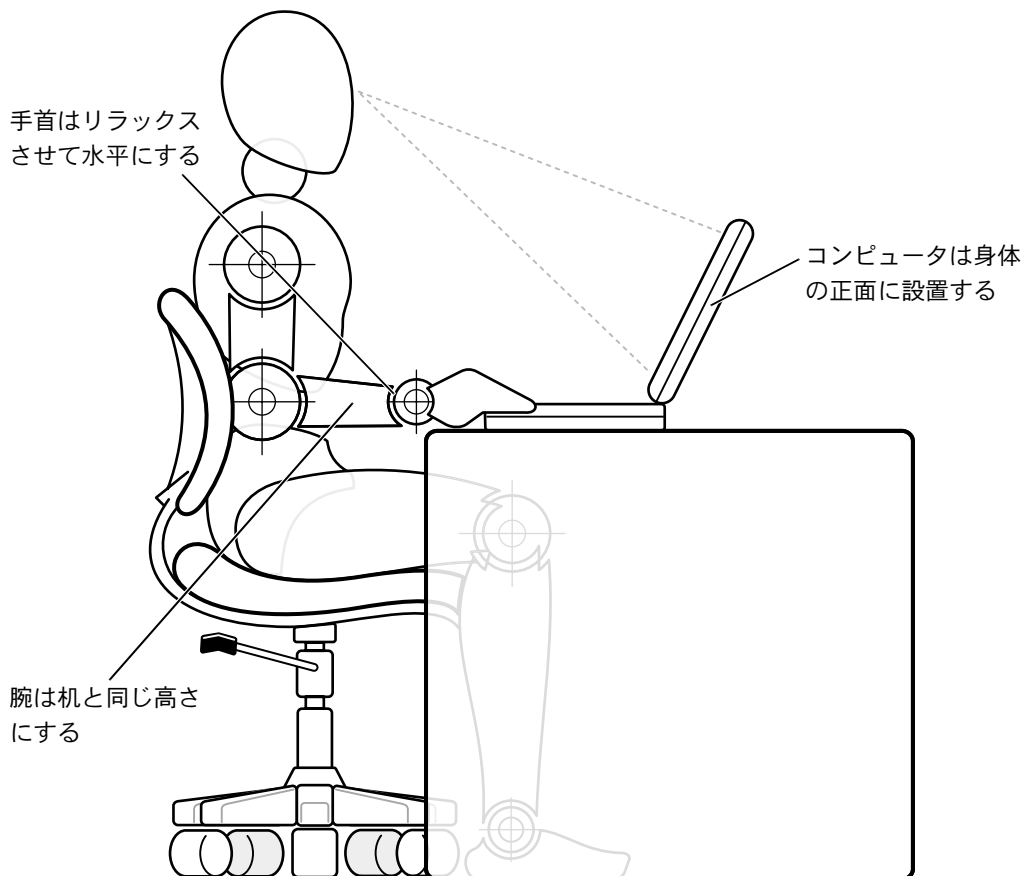

メモリモジュールを取り付けたり取り外すには

メモリモジュールを取り付けたり取り外す前に、以下の手順を順におこなってください。

- ➡ **注意：**メモリモジュールを取り付けるとき以外は、コンピュータの内部へ手を入れないでください。
- ➡ **注意：**システム基板の損傷を防止するため、周辺機器の取り外しやメモリモジュールの取り外しは、コンピュータの電源を切ってから 5 秒ほど待っておこなってください。

- 1 コンピュータおよび接続されているすべての周辺機器の電源を切ります。
- 2 けがまたは感電を防止するため、コンピュータおよび周辺機器を AC 電源から切断します。また、電話回線や通信回線もコンピュータから切断します。
- 3 メインバッテリーをバッテリーボックスから取り外し、必要に応じて、セカンドバッテリーをモジュラーベイから取り外します。
- 4 コンピュータ背面にある I/O パネルの塗装されていない金属面に触れて身体の静電気を除去します。

作業中は定期的に I/O パネルに触れて、静電気による内部コンポーネントの損傷を防止してください。

静電気放出への対処

静電気は、コンピュータ内部の電子部品を損傷する恐れがあります。静電気による損傷を防ぐために、メモリモジュールなどのコンピュータの電子部品に触れる前に、身体から静電気を除去してください。コンピュータ I/O パネルの塗装されていない金属面に触れることにより、静電気を除去することができます。

コンピュータ内部での作業を続ける間も定期的に I/O コネクタに触れて、身体内に蓄積した静電気を除去してください。

さらに、静電気放出（ESD）による損傷を防止するために、次の手順を実行することをお勧めします。

- 静電気に敏感な部品を出荷用梱包から取り出す場合は、コンピュータに部品を取り付ける用意ができるまでは、その部品を静電気防止梱包材から取り出さないでください。静電気防止パッケージを開梱する直前に、必ず身体から静電気を除去してください。
- 静電気に敏感な部品を運ぶ場合は、最初に静電気防止容器またはパッケージに入れてください。

- 静電気に敏感な部品の取り扱いは、静電気のない場所でおこないます。可能であれば、静電気防止用のフロアパッドと作業台パッドを使用してください。

次の注意文は、これらの警告を喚起するよう、本マニュアル内で、度々、記載されています：

- ➡ **注意：**本マニュアルの冒頭にある安全に関する手順の「静電気放出への対処」を参照してください。

第 1 章**セットアップ**

プリンタを接続する

コンピュータの電源を切る

モジュラーベイの使い方

赤外線センサーを有効にする

ネットワーク接続のためのアドバンスポート
リプリケータのセットアップ

プリンタを接続する

プリンタに付属しているマニュアルを参照して、次の準備作業をおこないましょう。

- プリンタを箱から取り出します。
- トナーまたはインクカートリッジを取り付けます。
- 印刷用紙をセットします。

これらの作業が終了したら、プリンタに付属しているマニュアルを参照して、コンピュータにプリンタを接続します。マニュアルに作業手順の説明がない場合は、次の項を参考にしてください。

プリンタドライバのインストール

新機種のプリンタに関しては、Dell がプリンタドライバをプリインストールしている場合もあります。**スタートボタン**をクリックし、**設定**をポイントして**プリンタ**をクリックします。**プリンタ**ウィンドウにお使いのプリンタが表示される場合、プリンタはそのままの設定でお使いになれます。

 **ヒント:** プリンタドライバをインストールする詳細な手順については、プリンタのマニュアルを参照してください。

プリンタドライバをインストールするには、インストール CD を CD、または DVD ドライブに入れます。プリンタに付属しているマニュアルを参照しながら、画面に表示される指示に従います。

インストール CD が自動的に実行されない場合は、Microsoft® Windows® デスクトップにある**スタートボタン**をクリックします。**ファイル名を指定して実行**をクリックして `x:¥setup.exe` と入力します。x はお使いの CD、または DVD のドライブ名です（通常は、D ドライブ）。**OK** をクリックして画面上の指示に従ってください。

パラレルプリンタ

- 1 コンピュータの電源を切ります（25 ページ参照）。

注意：コンピュータとプリンタの接続には、長さ 3 メートル以下の標準 IEEE パラレルケーブルをお使いください。規格外のケーブルをご使用になると、プリンタが正常に機能しないことがあります。

- 2 コンピュータのパラレルポートコネクタにパラレルプリンタケーブルを取り付け、2つのネジをしっかりと締めます。ケーブルをプリンタに接続してクリップをノッチにはめます。

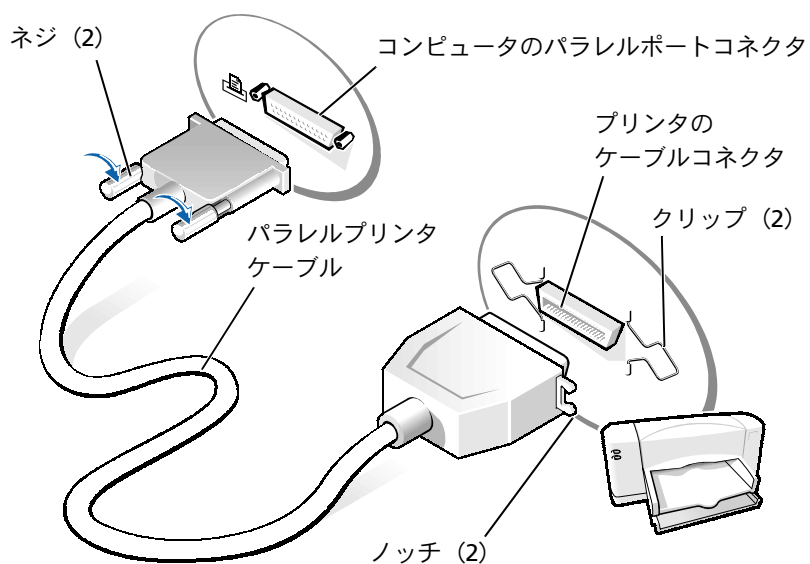

- 3 プリンタの電源を入れてから、コンピュータの電源を入れます。**新しいハードウェアの追加ウィザード**ウィンドウが表示されたら、**キャンセル**をクリックします。
- 4 必要な場合は、プリンタドライバをインストールします（22 ページ参照）。

ヒント: USB デバイスは、コンピュータに電源が入っている状態のときも、接続することができます。

USB プリンタ

- 1 必要な場合は、プリンタドライバをインストールします（22 ページ参照）。
- 2 コンピュータとプリンタの USB ポートコネクタに USB プリンタケーブルを差し込みます。USB コネクタは一方方向にしか差し込めません。

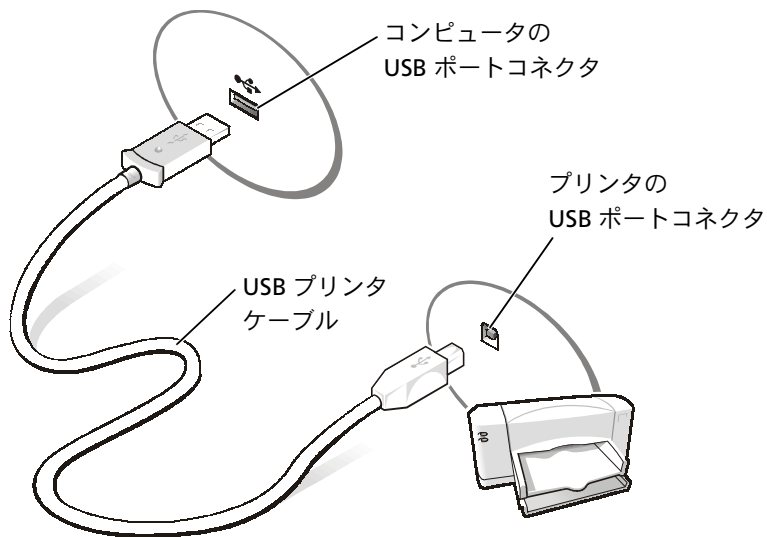

コンピュータの電源を切る

 **注意:** データの損失を避けるために、必ず正しい手順で Windows をシャットダウンしてコンピュータの電源を切りましょう。

Windows Me (Millennium Edition)

- 1 作業中のファイルを保存し、使用中のアプリケーションプログラムをすべて終了します。
- 2 **スタートボタン**をクリックし、**Windows の終了**をクリックします。
- 3 **次の中から選択してください。**の下にあるプルダウンメニューをクリックします。
- 4 **終了**を選択して **OK** ボタンをクリックします。

コンピュータを終了する処理が完了すると、コンピュータの電源は自動的に切れます。

Windows 98

- 1 作業中のファイルを保存し、使用中のアプリケーションプログラムをすべて終了します。
- 2 **スタートボタン**をクリックし、**Windows の終了**をクリックします。
- 3 **Windows** の終了ウィンドウで、**電源を切れる状態にする**をクリックしてから **OK** をクリックします。

コンピュータを終了する処理が完了すると、コンピュータの電源は自動的に切れます。

Windows 2000

- 1 作業中のファイルを保存し、使用中のアプリケーションプログラムをすべて終了します。
- 2 **スタートボタン**をクリックし、**シャットダウン**をクリックします。

3 次の中から選択してくださいの下にあるプルダウンメニューをクリックします。

4 シャットダウンを選択して OK ボタンをクリックします。

コンピュータを終了する処理が完了すると、コンピュータの電源は自動的に切れます。

モジュラーベイの使い方

ご使用のコンピュータには出荷時に、CD ドライブ（またはオプションの DVD ドライブ）がモジュラーベイに取り付けられています。また、モジュラーベイは以下のデバイスをサポートしています。

- CD ドライブ
- CD-RW ドライブ
- DVD ドライブ
- Zip ドライブ
- フロッピードライブ
- SuperDisk LS-120 ドライブ
- セカンドバッテリー（予備バッテリー）
- Dell TravelLite™ モジュール

 **注意：**ドッキングコネクタに修復不可能な損傷を与えないため、コンピュータがアドバンスポートリプリケータ（APR）に接続されている場合は、デバイスを取り外したり、取り付けたりしないでください。

コンピュータの電源が切れている場合のデバイス交換

- 1** 開いているファイルをすべて保存してから閉じ、実行中のプログラムをすべて終了してから、コンピュータをシャットダウンします（25 ページ参照）。
- 2** コンピュータがアドバンスポートリプリケータに取り付けられている場合（ドッキング）は、取り外します（76 ページ参照）。

- 3 ディスプレイを閉じ、コンピュータを裏返します。
- 4 ラッチリリースをスライドして、その位置で保持し、モジュラーベイからデバイスを引き出します。

注意：デバイスの損傷を防ぐため、デバイスがコンピュータに取り付けられていない場合は、トラベルケースなどに入れておいてください。デバイスは、乾燥した安全な場所に保管し、重いものを載せたりしないでください。

コンピュータの底面

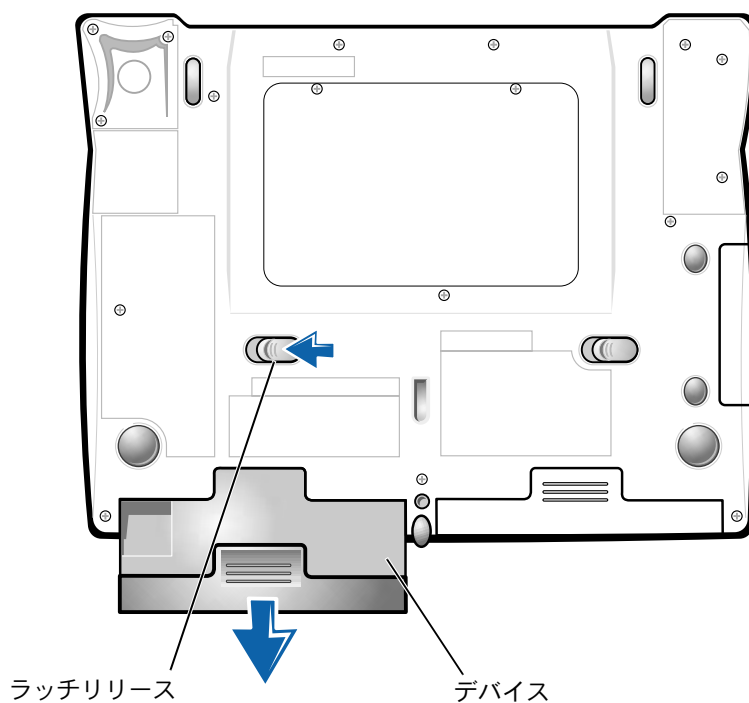

注意：デバイスを取り付けてから、コンピュータにアドバンスポートリブライケータを取り付けたり、電源を入れたりしてください。

- 5 新しいデバイスをベイに挿入して、カチッという音がするまでデバイスを押し込みます。

- 6 コンピュータの電源を入れます。

Windows が動作している場合のデバイス交換

 **注意**：ドッキングコネクタに修復不可能な損傷を与えないため、コンピュータがアドバンスポートリプリケータに接続されている場合は、デバイスを取り外したり、取り付けたりしないでください。

Microsoft Windows 98 および Windows Me の場合

- 1 Microsoft Windows のタスクバーにある **Softex BayManager** アイコンを右クリックします。
- 2 **ベイデバイスの取り外し／交換** をクリックします。
- 3 ディスプレイを開いたままコンピュータを後ろへ傾けて、コンピュータの底部に手が届くようにします。
- 4 ラッチリリースをスライドして、その位置で保持し、モジュラーベイからデバイスを引き出します。
- 5 新しいデバイスをベイに挿入して、カチッという音がするまでデバイスを押し込みます。
- 6 **OK** をクリックします。それからもう一度 **OK** をクリックして **Softex BayManager** ウィンドウを閉じます。

Microsoft Windows 2000 の場合

- 1 Microsoft Windows のタスクバーにある **ハードウェアの取り外し** または **取り出し** アイコンをダブルクリックします。
- 2 取り出すデバイスをクリックして、**停止** をクリックします。
- 3 **OK** をクリックし、**ハードウェアの取り外し** または **取り出し** ウィンドウのデバイスリストから取り出したいデバイスが消えるまで待ちます。
- 4 ディスプレイを開いたままコンピュータを後ろへ傾けて、コンピュータの底部に手が届くようにします。
- 5 ラッチリリースをスライドして、その位置で保持し、モジュラーベイからデバイスを引き出します。

- 6 新しいデバイスをベイに挿入して、カチッという音がするまでデバイスを押し込みます。
- 7 Windows が新しいデバイスを認識したら、**閉じる**をクリックします。

赤外線センサーを有効にする

- 1 コンピュータの電源を入れ、Dell™ ロゴが表示されたら <F2> を押してセットアップユーティリティを起動します。
- 2 <Alt><p> を繰り返し押して、セットアップユーティリティの **Basic Device Configuration** ヘディングの下の **Infrared Data Port** オプションを探します。
- 3 下矢印キーを押して、**Infrared Data Port** の隣の **Disabled** をハイライトします。
- 4 右矢印キーを押して、**COM** ポートをハイライト表示します。

ハイライト表示した **COM** ポートが、**Serial Port COM** ポートとは異なることを確認します。

- 5 下矢印キーを押して、**Fast IR** または **Slow IR** をハイライト表示します。

Dell は **Fast IR** の使用をお勧めします。赤外線デバイスがコンピュータと通信できない場合、コンピュータの電源を切り、この手順を繰り返して設定を **Slow IR** に変更します。

- 6 <Esc> を押して変更を保存し、セットアップユーティリティを終了します。
- 7 画面の指示に従って、赤外線センサードライブをインストールします。コンピュータを再起動するように指示されたら、**はい**をクリックします。

Windows Me を実行している場合、手順 11 に進みます。Windows 98 を実行している場合、手順 8 に進みます。

 **ヒント：** コンピュータがドッキングされているときは、赤外線センサーは使用できません。

 **ヒント：** 赤外線デバイスがコンピュータと通信できない場合、コンピュータの電源を切り、この手順を繰り返して設定を **Slow IR** に変更します。それでも赤外線デバイスがコンピュータと通信できない場合、赤外線デバイスの製造元に連絡してください。

- 8 コンピュータが再起動したら、タスクバーの赤外線アイコンをダブルクリックします（または、**スタートボタン**をクリックし、**ファイル名を指定して実行**をクリックしてから `irmon` と入力し、次に **OK** をクリックします）。
- 9 **赤外線モニタ**ウィンドウの**オプション**タブをクリックします。
- 10 **赤外線通信を使用可能にする**チェックボックスをクリックして選択します。**OK** をクリックします。
- 11 赤外線デバイス用の追加のデバイスドライバをインストールするように指示される場合、デバイスに付属のマニュアルを参照してください。指示が表示されない場合、赤外線センサーを使用することができます。

ネットワーク接続のためのアドバンスポートリプリケータのセットアップ

 **ヒント:** ネットワークアダプタは NIC (network interface controller) ともいいます。

 **注意:** アドバンスポートリプリケータ (APR) のセットアップが完了するまでは、NIC または NIC / モデムコンビネーション PC カードをインストールしないでください。

内蔵ネットワークアダプタ付きのアドバンスポートリプリケータ (APR) を購入された場合、まずはじめにコンピュータを設定し、ネットワークを APR で使用できるようにします。

Windows Me および Windows 98 での APR のセットアップ

- 1 コンピュータの電源が入っている場合、オペレーティングシステムをシャットダウンしてコンピュータの電源を切ります (25 ページ参照)。
- 2 すべての外付けデバイスを APR から取り外します。
- 3 AC アダプタを APR およびコンセントに接続します。
- 4 コンピュータを APR に取り付けます。
- 5 コンピュータの電源を入れます。

コンピュータは自動的にネットワークアダプタを検出し、ソフトウェアのインストールを開始します。

- 6 **新しいハードウェアの追加**ウィンドウで、**最適なドライバを自動的に検索する (推奨)** (Windows Me) または**使用中のデバイスに最適なドライバを検索する** (Windows 98) をクリックして次へをクリックします。
- 7 ドライバがインストールされたというメッセージが表示されたら、**完了**をクリックします。
- 8 **はい**をクリックして、コンピュータを再起動します。
コンピュータが再起動すると、Windows は設定を変更し、**Dock 1**の構成を作成し、「新しいコンピュータ設定 “Dock 1” が完了しました」というメッセージを表示します。
- 9 **OK** をクリックします。
- 10 ディスプレイの設定が更新されたというメッセージが表示された場合は、**OK** をクリックします。
- 11 必要な場合は、ネットワークアダプタの構成を設定する手順について、ネットワーク管理者にお問い合わせください。

Windows 2000 での APR のセットアップ

 **注意** : APR に付属している CD からはドライバをインストールしないでください。ネットワークアダプタが機能しません。

- 1 コンピュータの電源が入っている場合、オペレーティングシステムをシャットダウンしてコンピュータの電源を切ります (25 ページ参照)。
- 2 すべての外付けデバイスを APR から取り外します。
- 3 コンピュータを APR に取り付けます。
- 4 ネットワークケーブルおよび AC アダプタを APR に接続します。
- 5 コンピュータの電源を入れます。
- 6 アドミニストレータの特権をもつユーザーとしてログオンします。

- 7 新しいハードウェアが見つかりましたウィンドウで、次の新しいドライバを検索しています：**3Com PCI Ethernet Adapter (10/100)** が表示されていることを確認します。

Windows 2000 は自動的にネットワークアダプタドライバをインストールします。

問題の解決

問題の特定
ヘルプファイルへのアクセス
電源の問題
スタートアップエラーメッセージ
ビデオとディスプレイの問題
サウンドとスピーカーの問題
プリンタの問題
モデムの問題
スキャナの問題
タッチパッドの問題
外付けキーボードの問題
入力時の問題
ドライブの問題
ネットワークの問題
Windows のエラーメッセージ
プログラムの一般的な問題
インターネットの接続問題
Eメールの問題
コンピュータが濡れた場合
コンピュータを落としたり損傷を与えた場合
その他技術的な問題の解決
ドライバおよびユーティリティの再インストール
Windows の再インストール
休止状態ファイルの再作成 (Windows 98 のみ)

問題の特定

問題が起きたときは、下の図を使用して、解決方法を説明しているページを参照してください。

 **ヒント:** 外付けデバイスに問題がある場合は、デバイスのマニュアルを参照するか、そのデバイスのメーカーにお問い合わせください。

ここからスタート

電源ライトが点灯していますか？

NO
▶

37 ページ

YES



電源ライトが点滅していますか？

YES
▶

電源ボタンを押してスタンバイモードから通常の動作状態に戻します。
『はじめよう』ヘルプファイルでスタンバイモードについて参照してください。

NO



コンピュータに電源を入れたとき、ピープ音が2回以上鳴りましたか？

YES
▶

Dell のテクニカルサポートを受けてください (96 ページ)。

NO



Windowsが起動する前に、エラーメッセージが表示されましたか？

YES
▶

50 ページ

NO



続く . . .



今、問題があるのは・・・	▶	ビデオまたはモニターです。	YES ▶	38 ページ
NO ▶		サウンドまたはスピーカーです。	YES ▶	40 ページ
		プリンタです。	YES ▶	42 ページ
		モデムです。	YES ▶	43 ページ
		スキャナです。	YES ▶	44 ページ
		タッチパッドです。	YES ▶	45 ページ
		外付けキーボードです。	YES ▶	45 ページ
		入力時です。	YES ▶	45 ページ
		ハードドライブまたは ディスクドライブです。	YES ▶	46 ページ
		ネットワークアダプタです。	YES ▶	49 ページ
		Windowsのエラーメッセ ージが表示されます。	YES ▶	50 ページ
		アプリケーションプログラ ムです。	YES ▶	51 ページ
		インターネットです。	YES ▶	53 ページ
		Eメールです。	YES ▶	54 ページ
上記以外の問題があります か？	YES ▶	56 ページ		

ヘルプファイルへのアクセス

『はじめよう』ヘルプファイルにアクセスするには…

- 1 スタートボタンをクリックして、**プログラム**をポイントし、**ユーザーズガイド**の『はじめよう』をクリックします。

Windows 2000 ヘルプにアクセスするには…

- 1 スタートボタンをクリックして、**ヘルプ**をクリックします。
- 2 **検索**タブをクリックします。
- 3 問題に関連する用語やフレーズを入力して、**検索開始**をクリックします。
- 4 表示されているトピックをクリックして、**表示**をクリックします。
- 5 画面で示されている手順に従います。

Windows ME ヘルプにアクセスするには…

- 1 スタートボタンをクリックして、**ヘルプ**をクリックします。
- 2 問題に関連する用語やフレーズを**検索**ボックスに入力して、**Go**をクリックします。
- 3 表示されているトピックをクリックし、**表示**をクリックします。
- 4 画面で示されている手順に従います。

Windows 98 SE ヘルプにアクセスするには…

- 1 スタートボタンをクリックして、**ヘルプ**をクリックします。
- 2 **検索**タブの**キーワード**を入力してくださいボックスに問題に関連する用語やフレーズを入力して、**検索開始**をクリックします。
- 3 **表示するトピック**を選択してくださいウィンドウで、表示されているトピックをクリックして、**表示**をクリックします。
- 4 画面で示されている手順に従います。

電源の問題

電源ライトを確認します—電源ライトが点灯または点滅している場合は、コンピュータに電源が入っています。点滅している場合はコンピュータがスタンバイモードです。電源ボタンを押してスタンバイモードから通常の動作状態に戻します。電源ライトが消えている場合は、電源ボタンを押します。

バッテリーを確認します—コンピュータをバッテリーで動作している場合は、バッテリー充電残量が消耗されています。ACアダプタを使ってコンピュータをコンセントに接続し、コンピュータの電源を入れます。

コンセントを点検します—電気スタンドなどの電化製品でコンセントに問題がないか確認してください。

ACアダプタを点検します—電源ケーブルが、コンセントにしっかりと差し込まれていて、ACアダプタ上の緑色のライトが点灯していることを確認してください。

コンピュータをコンセントへ直接接続します—お使いの電源保護装置、電源タップおよび延長コードを取り外し、コンピュータの電源が入るか確認してください。

電氣的な妨害を確認します—コンピュータと同じ回路に接続しているか、近くで使用している電化製品が電氣的な妨害の原因になることがあります。その他の原因には、電源の延長コード、ひとつの電源タップに接続しているデバイスの数が多すぎたり、ひとつのコンセントに複数の電源タップが接続されていることが考えられます。

電源のプロパティを確認します—『はじめよう』ヘルプファイルを参照するか、または Windows ヘルプで【スタンバイ】というキーワードを検索してください。ヘルプファイルにアクセスするには 36 ページを参照してください。

 **ヒント**：『はじめよう』ヘルプファイルでスタンバイモードについて参照してください。

メモリモジュールを再度取り付けます — コンピュータの電源ライトは点灯しているのに、ディスプレイに何も表示されない場合は、メモリモジュールを再度取り付け直す必要があります（78 ページ参照）。

スタートアップエラーメッセージ

オペレーティングシステムが見つかりません—Dell のテクニカルサポートにお問い合わせください（96 ページ参照）。

起動可能なディスクまたは CD を入れてください—オペレーティングシステムが起動ディスク用以外のフロッピーディスクまたは CD で起動しようとしています。起動可能なディスクまたは CD を入れてください。

システムディスクエラー—フロッピードライブにフロッピーディスクが挿入されています。フロッピーディスクを取り出しコンピュータを再起動してください。

ビデオとディスプレイの問題

画面に何も表示されない場合

電源ライトを確認します—電源ライトが点灯または点滅している場合は、コンピュータに電源が入っています。点滅している場合はコンピュータがスタンバイモードです。電源ボタンを押してスタンバイモードから通常の動作状態に戻します。電源ライトが消えている場合は、電源ボタンを押します。

バッテリーを確認します—コンピュータをバッテリーで動作している場合は、バッテリー充電残量が消費されています。AC アダプタを使ってコンピュータをコンセントに接続し、コンピュータの電源を入れます。

コンセントを点検します—電気スタンドなどの電化製品でコンセントに問題がないか確認してください。

AC アダプタを点検します—電源ケーブルが、コンセントにしっかりと差し込まれていて、AC アダプタ上の緑色のライトが点灯していることを確認してください。

電源のプロパティを確認します—Windows ヘルプで【スタンバイ】というキーワードを検索してください。ヘルプファイルにアクセスするには 36 ページを参照してください。

画面が見つらい場合

明るさを設定します—ディスプレイの明るさの設定について、『はじめよう』ヘルプファイルを参照してください (36 ページ参照)。

サブウーハーをコンピュータまたはモニタから離します—サブウーハーをお使いの場合はコンピュータおよび外付けモニタから 60 センチ以上離してください。

電気的な妨害を除去します—コンピュータの近くで使用している扇風機、蛍光灯およびハロゲンランプの電源を切ってみてください。

コンピュータの向きを変えます—画質低下の原因となる日光の反射を避けてください。

推奨された設定に戻します—解像度とリフレッシュレートの設定をもとに戻してください。『はじめよう』ヘルプファイルを参照してください。ヘルプファイルにアクセスするには、36 ページを参照してください。

Windows のディスプレイ設定を調整します

- 1 **スタートボタン**をクリックし、**設定**をポイントして**コントロールパネル**をクリックしてください。
- 2 **画面のアイコン**をダブルクリックし、**設定タブ**をクリックしてください。
- 3 **色** (Windows 98 SE および Windows Me) または**画面の色** (Windows 2000) と**画面の領域**の設定を変更してみてください。

サウンドとスピーカーの問題

内蔵スピーカー

Windows で音量を調節します—画面右下にある黄色のスピーカーのアイコンをダブルクリックし、音量つまみを調節してください。またミュートが選択されていないか確認してください。

ボリュームコントロールボタンを調節します—両方のボリュームコントロールボタンを同時に押すか、<Fn><End> キーを押して内蔵スピーカーを無効 (ミュート)、あるいは有効にします。

サウンド (オーディオ) ドライバを再インストールします—57 ページを参照してください。

外付けスピーカー

 **ヒント** : MP3 プレーヤーの音量調節は、Windows の音量設定より優先されることがあります。MP3 の音楽を聴く場合、プレーヤーの音量が十分か確認してください。

スピーカーケーブル接続を確認します—スピーカーのセットアップ図の指示通りにスピーカーが接続されているか確認してください。

コンセントを点検します—電気スタンドなどの電化製品でコンセントに問題がないか確認してください。

スピーカーの電源が入っているか確認します—スピーカーのセットアップ図を参照してください。

スピーカーを調節します—音の歪みを除去するために音量、低音または高音の調節をしてください。

Windows で音量を調節します—画面右下にある黄色のスピーカーのアイコンをダブルクリックし、音量つまみを調節してください。またミュートが選択されていないか確認してください。

スピーカーを点検します—スピーカーのオーディオケーブルをコンピュータ側面のヘッドホンコネクタに接続してください。ヘッドホン音量を上げ、音楽 CD を再生してください。

スピーカーのセルフテストを実行します—セルフテストボタンがサブウーハーにある場合、スピーカーのマニュアルを参照してセルフテストを実行してください。

サブウーハーをコンピュータまたはモニタから離します—外付けスピーカーにサブウーハーが含まれている場合は、サブウーハーをコンピュータまたはモニタから 60 センチ以上離してください。

電気的な妨害を除去します—コンピュータの近くで使用している扇風機、蛍光灯およびハロゲンランプの電源を切ってみてください。

サウンド（オーディオ）ドライバを再インストールします—57 ページを参照してください。

プリンタの問題

パラレルポート接続のプリンタで印刷できない場合

プリンタケーブル接続を確認します—プリンタケーブルが22ページの指示通りに接続されているか確認してください。

コンセントを点検します—電気スタンドなどの電化製品でコンセントに問題がないか確認してください。

プリンタの電源が入っているか確認します—プリンタのマニュアルを参照してください。

WINDOWS でプリンタを検出します

1 スタートボタンをクリックし、設定をポイントしてプリンタをクリックしてください。

プリンタが表示されていればプリンタのアイコンを右クリックし、**プロパティ**をクリックして**詳細**タブ（Windows Me および Windows 98）または**ポート**タブ（Windows 2000）を選択してください

2 印刷先のポートを LPT1（プリンタポート）に設定してください。

プリンタドライバを再インストールします—22ページを参照してください。

USB 接続のプリンタで印刷できない場合

プリンタケーブル接続を確認します—プリンタケーブルが24ページの指示通りに接続されているか確認してください。

コンセントを点検します—電気スタンドなどの電化製品でコンセントに問題がないか確認してください。

プリンタの電源が入っているか確認します—プリンタのマニュアルを参照してください。

WINDOWS でプリンタを検出します

1 **スタートボタン**をクリックし、**設定**をポイントして**プリンタ**をクリックしてください。

プリンタが表示されていればプリンタのアイコンを右クリックし、**プロパティ**をクリックして**詳細**タブ（Windows Me および Windows 98）または**ポート**タブ（Windows 2000）を選択してください。

2 **印刷先のポート**を **USB** に設定してください。

プリンタドライバを再インストールします—22 ページを参照してください。

モデムの問題

 **注意**：モデムは必ずアナログ電話回線に接続してください。デジタル電話回線（ISDN）に接続した場合、モデムの故障原因となります。

電話プラグを確認します—モデムから電話線を取り外し電話に接続してください。電話の発信音を確認してください。

電話を壁の電話プラグへ直接接続します—留守番電話、ファックス、サージプロテクタ、および電話線分岐タップなど同じ回線に接続されている電話機器を取り外し、モデムを壁の電話プラグに直接接続しなおしてください。

接続を確認します—電話線がモデムに接続されているか確認してください。

電話線を確認します—他の電話線を使用してみてください。3メートル以内の電話線を使用してください。

モデムの診断プログラムを実行します—スタートボタンをクリックして、**プログラム**をポイントし、**3Com NIC Utilities**、次に **3Com NIC Doctor** をクリックします。

スキャナの問題

電源ケーブル接続を確認します—スキャナの電源ケーブルがコンセントに接続され、スキャナの電源が入っているか確認してください。

スキャナケーブル接続を確認します—スキャナケーブルがコンピュータとスキャナにしっかり接続されているか確認してください。

スキャナのロックを解除します—スキャナに固定タブやボタンがある場合、ロックが解除されているか確認してください。

スキャナドライバを再インストールします—手順については、スキャナのマニュアルを参照してください。

タッチパッドの問題

マウスの設定を確認します—スタートボタンをクリックし、設定をポイントしてコントロールパネルをクリックします。マウスのアイコンをダブルクリックします。設定を変更してみてください。

外付けキーボードの問題

キーボードケーブルを外します—コンピュータをシャットダウンします (25 ページ参照)。キーボードケーブルを外して、ケーブルコネクタのピンが曲がっていたり、折れたりしていないかチェックします。

入力時の問題

テンキーパッドを無効にします—<NumLK> キーを押してテンキーパッドを無効にします。NumLock のライトが点灯していないことを確認してください。

 **ヒント**：外付け PS/2 キーボードまたはキーパッドをコンピュータに接続した場合、内蔵キーボードのテンキーパッドは使用できなくなります。外付け USB キーボードまたはキーパッドをコンピュータに接続した場合、テンキーパッドは使用できます。

ドライブの問題

フロッピーディスクにファイルを保存できない場合

 **ヒント:** フロッピーディスクへのファイルの保存については、『はじめよう』ヘルプファイルを参照してください(36 ページ参照)。

Windows でドライブを検出します—マイコンピュータアイコンをダブルクリックしてください。フロッピードライブが表示されていない場合、アンチウイルスソフトでウイルススキャンし、ウイルスの調査と除去をしてください。ウイルスが原因で Windows がドライブを検出できないことがあります。

フロッピーディスクにファイルが保存できない場合—フロッピーディスクの空き容量が十分か、書き込み禁止になっていないか確認します。下の図を参照してください。

他のフロッピーディスクでドライブを点検します—フロッピーディスクに問題がないことを確認するため、別のフロッピーディスクを入れてください。

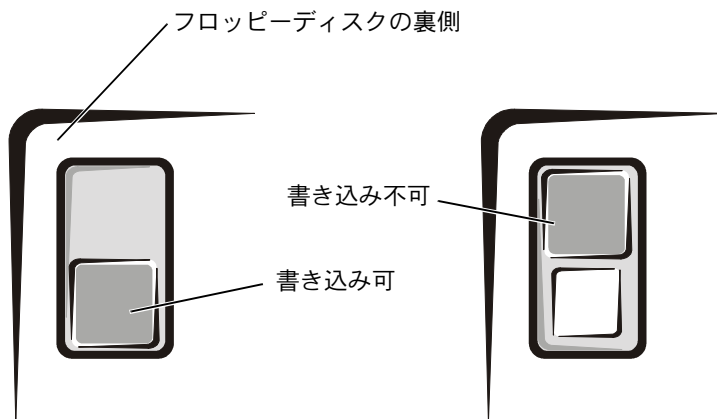

音楽 CD を再生できない、または CD からプログラムをインストールできない場合

Windows がドライブを認識しているか確認します—マイコンピュータアイコンをダブルクリックします。CD ドライブが表示されていない場合、アンチウイルスソフトでウイルスチェックをおこない、ウイルスの調査と除去をおこないます。ウイルスが原因で Windows がドライブを検出できないことがあります。

他の CD が再生できるか試してみます—CD に問題のないことを確認するために、別の CD を入れます。

ディスクをクリーニングします—クリーニングの手順については『はじめよう』ヘルプファイルを参照してください。ヘルプファイルにアクセスするには 36 ページを参照してください。

Windows の音量を調整します—画面の右下にある黄色のスピーカーのアイコンをダブルクリックし、音量つまみを調整します。またミュートが選択されていないか確認します。

 **ヒント:** 高速 CD ドライブの振動は問題ありません。ドライブや CD の異常ではありません。

 **ヒント:**さまざまなファイル形式があるため、お使いのDVDドライブでは再生できないDVDもあります。

DVD 映画を再生できない場合

Windows がドライブを認識しているか確認します—マイコンピュータ アイコンをダブルクリックします。DVD ドライブが表示されない場合アンチウイルスソフトでウイルスチェックをおこない、ウイルスの調査と除去をおこないます。ウイルスが原因で Windows がドライブを検出できないことがあります。

別の DVD が再生できるか試してみます—DVD に問題のないことを確認するために、別の DVD を入れます。

ディスクをクリーニングします—クリーニングの手順については『はじめよう』ヘルプファイルを参照してください。ヘルプファイルにアクセスするには、36 ページを参照してください。

CD-RW に書き込みができない場合

 **ヒント:** CD-RW への書き込みのためスタンバイモードを無効にしなければならない場合は、CD の書き込みが終了した際に、もう一度スタンバイモードを有効にしてください。

CD-RW ディスクへの書き込みの前に Windows のスタンバイモードを無効にします—Windows ヘルプで【スタンバイ】というキーワードを検索してください。ヘルプファイルにアクセスするには 36 ページを参照してください。

書き込み処理速度を低く設定します—CD-RW ドライブはデータを書き込むとき、一定のデータの流れを必要とします。データの流れが中断されるとエラーが発生します。CD-RW に書き込みを開始する前に、すべてのプログラムを終了するとエラーの発生が減少します。

ハードドライブに問題がある場合

ハードドライブを確認します

Windows 98 SE および Windows Me

スタートボタンをクリックし、**プログラム、アクセサリ、システムツール**の順にポイントして**スキャンディスク**をクリックします。

Windows 2000

- 1 **マイコンピュータ**アイコンをダブルクリックします。
- 2 **ローカルディスク**アイコンを右クリックして、**プロパティ**をクリックします。
- 3 **ツールタブ**をクリックします。
- 4 **チェックする**をクリックします。

ネットワークの問題

ネットワークケーブルコネクタを確認します—ネットワークケーブルがコンピュータのコネクタとネットワークのジャックにしっかりと接続されているか確認してください。

ネットワークコネクタのネットワークインジケータを確認します—緑色に点灯している場合、ネットワークの接続に問題はありません。緑色に点灯していない場合は、ネットワークケーブルを取り替えてください。橙色に点灯している場合は、ネットワークカードドライバが起動し、カードが検出されています。

コンピュータを再起動します—もう一度、ネットワークにログインしなおしてみます。

ネットワーク管理者に連絡します—ネットワークへの接続設定が正しいか、また、ネットワークが正常に機能しているかネットワーク管理者に確認します。

Windows のエラーメッセージ

x:¥にアクセスできません。ドライブの準備ができていません—ドライブにディスクを入れ、もう一度試してください。

ファイル名には次の文字は使用できません。:¥/:*?"<>|—これらの記号をファイル名に使用しないでください。

メモリまたはリソースが不足しています。いくつかのプログラムを閉じてもう一度やり直してください—開いているプログラムの数が多すぎます。すべてのウィンドウを閉じ、使用するプログラムのみを開いてください。

コピーするファイルが大きすぎて受け側のドライブに入りません—指定のディスクにコピーするにはファイルサイズが大きすぎるか、またはディスクがいっぱいで入りません。他のディスクにコピーするか容量の大きなディスクを使用してください。

.DLL ファイルが見つかりません—アプリケーションプログラムに必要なファイルがありません。次の操作をおこない、アプリケーションプログラムを削除して再インストールします。

Windows 98 SE および Windows Me

- 1 **スタートボタン**をクリックし、**設定**をポイントして**コントロールパネル**をクリックします。
- 2 **アプリケーションの追加と削除**アイコンをダブルクリックします。
- 3 削除するプログラムを選択します。
- 4 **追加と削除** (Windows 98) または **インストールと削除** (Windows Me) をクリックし、表示される画面の指示に従ってください。
- 5 インストール手順については、プログラムに付属しているマニュアルを参照してください。

Windows 2000

- 1 **スタートボタン**をクリックし、**設定**をポイントして**コントロールパネル**をクリックします。
- 2 **アプリケーションの追加と削除**アイコンをダブルクリックします。
- 3 削除するプログラムを選択します。
- 4 **変更/削除**をクリックし表示される画面の指示に従ってください。
- 5 インストール手順については、プログラムに付属しているマニュアルを参照してください。

プログラムの一般的な問題

プログラムが壊れた場合

プログラムに付属しているマニュアルを参照します—多くのソフトウェアメーカーは、問題の解決方法をウェブサイトに掲載しています。

プログラムが動かなくなった

<Ctrl><Alt> キーを押します—Windows Me および Windows 98 SE
プログラムの強制終了ウィンドウで反応しなくなったプログラムを選択します。次に**終了**をクリックします。

Windows 2000

タスクマネージャをクリックして反応しなくなったプログラムを選択します。次に**タスクの終了**ボタンをクリックします。

画面の表示が青一色になった

コンピュータの電源を切ります—キーを押してもコンピュータが反応しない、または正常にコンピュータをシャットダウンできなくなった場合は (25 ページ参照)、コンピュータの電源が切れるまで電源ボタンを押しつづけます。そして、もう一度電源ボタンを押してコンピュータを再起動します。Windows を正常に終了できなかった場合は、スキャンディスクが自動的に実行されますので、画面に表示される指示通りに操作します。

インターネットの接続問題

「モデムの問題」を再読します — 43 ページを参照してください。

キャッチホン機能の設定を解除します —

Windows Me および Windows 98 SE

- 1 **スタートボタン**をクリックし、**設定**をポイントして**コントロールパネル**をクリックします。
- 2 **モデムアイコン**をダブルクリックします。
- 3 **モデムのプロパティ**ウィンドウで、**ダイヤルのプロパティ**をクリックします。
- 4 **キャッチホン機能を解除する番号**がチェックされていることを確認します。それから一覧でコードをクリックするか、または電話会社から提供されたシーケンスを入力します。
- 5 **適用**をクリックして **OK** をクリックします。
- 6 **モデムのプロパティ**ウィンドウを閉じます。
- 7 **コントロールパネル**ウィンドウを閉じます。

Windows 2000

- 1 **スタートボタン**をクリックし、**設定**をポイントして**コントロールパネル**をクリックします。
- 2 **電話とモデムのオプション**アイコンをダブルクリックします。
- 3 **電話とモデムのオプション**ウィンドウで、**編集**をクリックします。
- 4 **キャッチホン機能を解除するための番号**がチェックされていることを確認します。それから一覧でコードをクリックするか、または電話会社から提供されたシーケンスを入力します。
- 5 **適用**をクリックして **OK** をクリックします。
- 6 **電話とモデムのオプション**ウィンドウを閉じます。
- 7 **コントロールパネル**ウィンドウを閉じます。

E メールの問題

インターネットへの接続を確認します—電子メールプログラム Outlook Expressを起動します。ファイルをクリックします。オフライン作業にチェックマークがついている場合は、チェックマークをクリックしてチェックを外してからインターネットに接続します。

コンピュータが濡れた場合

 **警告：** 次の手順は、必ず安全であることを確認した上で実行してください。コンピュータがコンセントに接続されている場合は、回路ブレーカで AC 電源をオフにしてから、電源ケーブルを抜くことをお勧めします。濡れたケーブルを通電しているコンセントから抜くときは細心の注意を払ってください。

- 1 コンピュータの電源を切り(25 ページ参照)、コンピュータから AC アダプタを抜きます。そして AC アダプタをコンセントから抜きます。
- 2 コンピュータに接続されている外付けデバイスの電源を切り、各電源ケーブルを抜いた上で、コンピュータから外します。
- 3 コンピュータ背面にある塗装されていない金属製のコネクタに触れて、身体の静電気を逃がします。
- 4 モジュラーベイデバイス (26 ページ参照) と取り付けられている全ての PC カードを取り外します。デバイスとカードを安全な場所に置いて乾燥させます。
- 5 バッテリーを取り外します。
- 6 バッテリーを拭いてから、安全な場所に置いて乾燥させます。
- 7 ハードドライブを取り外します (83 ページ参照)。
- 8 メモリモジュールを取り外します (78 ページ参照)。

- 9 ディスプレイを開き、コンピュータの右側を上にした状態で2冊の本や、それに代わる支えになる物の上に置いて、コンピュータ周辺の空気を循環させます。室温の乾燥した場所で少なくとも24時間コンピュータを乾燥させます。

 **注意**：乾燥時間を短くするため、ヘアードライヤーまたはファンなどの人工的な手段は用いないでください。

 **警告**：感電を防ぐために、コンピュータが完全に乾いていることを確認してから、次の手順に進んでください。

- 10 コンピュータ背面にある塗装されていない金属製のコネクタに触れて、身体の静電気を逃がします。
- 11 メモリモジュールおよびメモリモジュールカバーとネジを取り付けます（78 ページ参照）。
- 12 ハードドライブおよびネジ（83 ページ参照）を取り付けます。
- 13 モジュラーベイデバイス（26 ページ参照）とPCカードを取り付けます。
- 14 バッテリーを取り付けます。
- 15 コンピュータの電源を入れて、コンピュータが正しく動作しているか確認します。

コンピュータの電源が入らない場合や、どのコンポーネントが損傷を受けたのかわからない場合は、Dell テクニカルサポートにご連絡ください（96 ページ参照）。

コンピュータを落としたり損傷を与えた場合

- 1 開いているファイルをすべて保存してから閉じ、実行中のアプリケーションをすべて終了してから、コンピュータをシャットダウンします（25 ページ参照）。
- 2 コンピュータからACアダプタを取り外したら、ACアダプタをコンセントから抜きます。

- 3 コンピュータに接続されている外付けデバイスの電源を切り、それから外付けデバイスの電源ケーブルを抜いた上で、コンピュータから外します。
- 4 バッテリを取り外して、再度取り付けなおします。
- 5 コンピュータの電源を入れます。

コンピュータの電源が入らない場合や、どのコンポーネントが損傷を受けたのかわからない場合は、Dell テクニカルサポートにご連絡ください（96 ページ参照）。

その他技術的な問題の解決

DELL サポートウェブサイトへアクセスします—一般的な使用方法、インストール、およびトラブルシューティングについては <http://support.jp.dell.com> にアクセスしてください。

E メールサポート—<http://support.jp.dell.com> にアクセスしてください。画面左側に表示される**テクニカルサポート**欄にある**E メールサポート**で、ご質問や不具合を Dell にお問い合わせください。弊社の担当者が E メールでご質問や不具合にお答えします（但し、このサービスは E メールサポートをご購入されたお客様のみとなります）。

DELL へ電話で問い合わせます—Dell のサポートウェブサイトで問題が解決しない場合は、Dell のテクニカルサポートにお電話でお問い合わせください（96 ページ参照）。

ドライバおよびユーティリティの再インストール

 **注意** : Dell のサポートウェブサイト <http://support.jp.dell.com> および Drivers and Utilities CDはDell™コンピュータ専用のドライバを提供しています。その他の場所からドライバを入手した場合、コンピュータは正しく動作しないことがあります。

- 1 Drivers and Utilities CD を CD または DVD ドライブに挿入します。
- 2 デスクトップにある**マイコンピュータ**アイコンをダブルクリックします。
- 3 お使いのCDまたはDVDドライブのアイコンをダブルクリックします。
- 4 お使いのオペレーティングシステムのフォルダをダブルクリックします。
- 5 インストールするドライバの適切な言語のフォルダをダブルクリックします。
- 6 **setup.exe** ファイルをダブルクリックして、画面の指示に従います。

お使いのコンピュータ用の特定のドライバおよびユーティリティのインストールについては、Dell の サポート ウェブ サイト <http://support.jp.dell.com> にアクセスしてください。

 **ヒント** : **setup.exe** ファイルを見つけるまでにはたくさんのフォルダを開く必要があります。例えば、Windows 98 タッチパッドドライバをインストールするには、**win 98** をダブルクリックし、**touchpad** をダブルクリックし、**japanese** をダブルクリックしてから、**setup.exe** をダブルクリックします。

Windows の再インストール

Windows 98 の再インストール

➡ **注意:** 『オペレーティングシステム CD』は、Windows 98 Second Edition (SE) オペレーティングシステムの再インストール用オプションを提供しています。『オペレーティングシステム CD』は Dell でプリインストールしているファイルを上書きして、ハードドライブにインストールされているプログラムに影響を与える可能性があります。このような理由から、Dell のテクニカルサポート担当が指示しない限りオペレーティングシステムを再インストールすることはお勧めしません。

➡ **注意:** Windows 98 とのコンフリクトを避けるため、システムにインストールされているアンチウイルスソフトを無効にしてから Windows を再インストールしてください。

- 1 コンピュータの電源を入れ、Dell のテクニカルサポート担当者がご案内する手順でセットアップユーティリティを起動します。
- 2 Dell のテクニカルサポート担当者がご案内する手順で、セットアップユーティリティ **Boot** メニューから、CD あるいは DVD ドライブが先に起動するように順序を変更します。次に、CD あるいは DVD ドライブに『オペレーティングシステム CD』を入れ、ドライブトレイを閉じます。
- 3 セットアップユーティリティを終了します。
- 4 ようこそその画面で **OK** をクリックします。
- 5 **Windows OS のリフレッシュ** をクリックします。
- 6 **警告** の画面で **OK** をクリックします。
バックアップコピーが完了すると、ドライブトレイが開き、**バックアップコピー作成の完了**画面が表示されます。
- 7 『オペレーティングシステム CD』を CD あるいは DVD ドライブから取り出し、**OK** をクリックします。
- 8 **Windows OS のリフレッシュ** 画面で **OK** をクリックし、コンピュータを再起動します。

Windows を起動していますというメッセージが画面に表示されます。

9 マウスのチュートリアルが開始された場合は、<Esc> キーを押して終了し、<y> キーを押します。

10 現在地に最も近い地域を選択して、**次へ**をクリックします。

11 お使いのキーボードをクリックして、**次へ**をクリックします。

12 **ユーザー情報**画面で名前と、必要であれば会社名を入力して、**次へ**をクリックします。

名前のフィールドには必ず名前を入力しますが、会社名は任意で入力します。

使用許諾契約書が表示されます。

13 **同意する**をクリックして、**次へ**をクリックします。

14 Windows プロダクトキーを入力して、**次へ**をクリックします。

プロダクトキーは Microsoft Windows ラベルのバーコードナンバーで、お使いのコンピュータにあります。

15 **ウィザードの開始**が表示されたら、**完了**をクリックします。

Windows のパスワードの入力画面が表示されます。パスワードを設定しない場合は、**OK** をクリックします。パスワードを設定する場合は、適切なユーザー名とパスワードを入力して **OK** をクリックします。

16 **日付と時間のプロパティ**画面が表示されたら、適切な日付と時間を設定して**適用**をクリックし、**OK** をクリックします。

Windows のシステム設定を更新するとコンピュータが再起動します。

17 Windows のユーザー名とパスワードを設定した場合は、パスワードを入力して **OK** をクリックします。

18 適切なドライバを再インストールします (57 ページ参照)。

19 アンチウイルスソフトを有効に設定します。

Windows Me の再インストール

 **注意:** 『オペレーティングシステム CD』は、Windows Me のオペレーティングシステムの再インストール用オプションを提供しています。『オペレーティングシステム CD』は Dell でプリインストールしているファイルを上書きして、ハードドライブにインストールされているプログラムに影響を与える可能性があります。このような理由から、Dell のテクニカルサポート担当が指示しない限りオペレーティングシステムを再インストールすることはお勧めしません。

 **注意:** Windows Me とのコンフリクトを避けるため、システムにインストールされているアンチウイルスソフトを無効にしてから Windows を再インストールしてください。

- 1 コンピュータの電源を入れ、Dell のテクニカルサポート担当者がご案内する手順でセットアップユーティリティを起動します。
- 2 Dell のテクニカルサポート担当者がご案内する手順で、セットアップユーティリティ **Boot** メニューから、CD あるいは DVD ドライブが先に起動するように順序を変更します。次に、CD あるいは DVD ドライブに『オペレーティングシステム CD』を入れ、ドライブトレイを閉じます。
- 3 セットアップユーティリティを終了します。
- 4 コンピュータをシャットダウンします（25 ページ参照）。
- 5 コンピュータの電源を入れます。
- 6 **Boot From CD-ROM** を選択し、<Enter> キーを押します。

この選択をするのに時間がかかると、コンピュータは自動的にハードドライブから起動します。その場合は、コンピュータが完全に起動してから、再起動してもう一度試みます。
- 7 **Start Windows Setup from CD-ROM** を選択し、<Enter> キーを押します。
- 8 <Enter> キーを押します。
- 9 **セットアップを続行して現在のオペレーティングシステムを上書きする**を選択し、<Enter> キーを押します。

- 10** <Enter> キーを押します。

スキャンディスクが自動的に起動しハードドライブをチェックします。

- 11 Windows Me セットアップへようこそ**画面で、**次へ**をクリックします。

- 12 Windows** が保存されているディレクトリを選択します。

C:¥WINDOWS (推奨) が表示されている場合、それを選択してから、**次へ**をクリックします。

C:¥WINDOWS.000 (推奨) が表示されている場合、**その他**をクリックし、C:¥WINDOWS.000 を C:¥WINDOWS に変更し、**次へ**をクリックします。

- 13 標準**が選択されていることを確認してから、**次へ**をクリックします。

- 14 Windows コンポーネントの選択**画面で、**標準的なコンポーネントをインストールする (推奨)** を選択します。

- 15** コンピュータ名、ワークグループ、およびコンピュータ記述を求められたら、それらを指定してから、**次へ**をクリックします。

- 16 国/地域**ウィンドウで国を選択してから、**次へ**をクリックします。

- 17 タイムゾーンの選択**ウィンドウで、タイムゾーンを指定してから、**次へ**をクリックします。

- 18 完了**をクリックします。

Windows Setup は必要なファイルをインストールし、コンピュータを再起動します。

- 19 Boot From Hard Disk** を選択し、<Enter> キーを押します。

- 20 ユーザー情報**画面で、氏名および会社名 (該当する場合) を入力してから、**次へ**をクリックします。

名前のフィールドは必ず入力してください。会社名のフィールドは入力しなくてもかまいません。

使用許諾契約書画面が表示されます。

- 21 同意する**をクリックして、**次へ**をクリックします。
- 22 Windows** のプロダクトキーを入力して、**次へ**をクリックします。
プロダクトキーは、Microsoft Windows のラベル（コンピュータの側面にあります）に記載されたバーコード番号です。
- 23 完了**をクリックします。
Windows Setup は追加ファイルをインストールし、コンピュータを再起動します。
- 24 Boot From Hard Disk** を選択し、<Enter> キーを押します。
Windows Setup は追加ファイルをインストールし、コンピュータを再起動します。
- 25 Boot From Hard Disk** を選択し、<Enter> キーを押します。
- 26 パスワードの入力**ウィンドウでパスワードを求められたら、パスワードを入力し、**次へ**をクリックします。
- 27 『オペレーティングシステム CD』**を CD または DVD ドライブから取り出します。
- 28 セットアップユーティリティ**を起動します。
セットアップユーティリティの **Boot** メニューで、フロッピィドライブからまず起動するように起動順序を変更します。それから、セットアップユーティリティを終了します。

Windows 2000 の再インストール

 **注意：**『オペレーティングシステム CD』は、Windows 2000 オペレーティングシステムの再インストール用オプションを提供しています。『オペレーティングシステム CD』は Dell でプリインストールしているファイルを上書きして、ハードドライブにインストールされているプログラムに影響を与える可能性があります。このような理由から、Dell のテクニカルサポート担当が指示しない限りオペレーティングシステムを再インストールすることはお勧めしません。

 **注意** : Windows 2000 とのコンフリクトを避けるため、システムにインストールされているアンチウイルスソフトを無効にしてから Windows を再インストールしてください。

- 1 コンピュータの電源を入れ、Dell のテクニカルサポート担当者をご案内する手順でセットアップユーティリティを起動します。
- 2 Dell のテクニカルサポート担当者をご案内する手順で、セットアップユーティリティ **Boot** メニューから、CD あるいは DVD ドライブが先に起動するように順序を変更します。次に、CD あるいは DVD ドライブに『オペレーティングシステム CD』を入れ、ドライブトレイを閉じます。
- 3 セットアップユーティリティを終了します。
- 4 コンピュータをシャットダウンします（25 ページ参照）。
- 5 コンピュータの電源を入れます。
- 6 Press any key to boot from CD（CD から起動するには任意のキーを押してください）のメッセージが表示されたら、任意のキーを押します。
Windows 2000 Setup 画面が表示されます。
- 7 **Windows 2000 Professional セットアップ**画面が表示されたら、<Enter> キーを押します。
- 8 画面に表示される使用許諾契約書の内容を読んで、<F8> キーを押して次へ進みます。
- 9 **Windows 2000 Professional** セットアップ画面が表示されたら、矢印キーを使って Windows 2000 パーティションを選択します。選択したパーティションで <Enter> キーを押して続行します。
- 10 **Windows 2000 Professional** セットアップ画面が再度表示されたら、矢印キーを使って、Windows 2000 で使用するファイルシステムを選択して <Enter> キーを押します。
- 11 もう一度、<Enter> キーを押して、コンピュータを再起動します。
- 12 **Windows 2000 セットアップウィザードの開始**画面が表示されたら、次へ、をクリックします。

- 13 **地域**画面が表示されたら、現在地に最も近い地域を選択して、**次へ**をクリックします。
- 14 **ソフトウェアの個人用設定**画面でお名前と会社名を入力してから、**次へ**をクリックします。
- 15 プロダクトキーの入力画面が表示されたら、コンピュータにある Microsoft ラベルのプロダクトキーを入力します。**次へ**をクリックします。
- 16 **コンピュータ名と Administrator のパスワード**画面が表示され、設定が必要な場合は、お使いのコンピュータ名とパスワードを入力し、**次へ**をクリックします。
- 17 **日付と時間の設定**画面で、**日付と時間**を入力し、**次へ**をクリックします。

Windows 2000 がコンポーネントのインストールとコンピュータの設定を開始します。
- 18 **Windows 2000 セットアップウィザードの完了**画面が表示されたら、ドライブから CD を取り出し、**完了**をクリックします。コンピュータが自動的に再起動されます。

休止状態ファイルの再作成 (Windows 98 のみ)

 **ヒント:** Windows Me および Windows 2000 では休止状態ファイルを自動的に作成しません。

 **ヒント:** メモリを追加した場合は、元の休止状態ファイルを削除してから、新しいファイルを作成し直してください。

休止状態が起動すると、すべてのシステムデータがハードドライブ上の休止状態ファイルに保存されます。お使いのハードドライブ上の休止状態ファイルには、Windows オペレーティングシステムまたはアプリケーションプログラムからアクセスできません。

次のことをおこなった場合は、休止状態ファイルを作成しなおす必要があります。

- 休止状態ファイルを削除した場合
- 新しいハードドライブを取り付けた場合
- ハードドライブを再フォーマットした場合

- メモリを追加した場合

Drivers and Utilities CD からコンピュータを起動する

- 1 開いているファイルをすべて保存して閉じ、実行中のプログラムをすべて終了してから、コンピュータをシャットダウンします。
- 2 コンピュータがアドバンスポートリプリケータ (APR) に接続されている場合は (ドッキング)、取り外します (76 ページ参照)。
- 3 コンピュータの電源を入れます。
- 4 Dell のロゴが表示されたら、直ぐに <F2> キーを押します。
数秒後にセットアップユーティリティの 1 ページ目が表示されます。
- 5 <Alt><p> キーを押して 2 ページ目を表示します。
- 6 矢印のキーを押して以下の起動順序を選択します。
 - Boot First Devices: CD/DVD/CD-RW Drive
 - Boot Second Device: Diskette Drive
 - Boot Third Device: Internal HDD
- 7 <Esc> キーを押して変更を保存し、セットアップユーティリティを終了します。
- 8 コンピュータを再起動します。
- 9 コンピュータが再起動して診断プログラムユーティリティがロードされたら、下矢印キーを押して **Exit to MS-DOS** を選択してから、<Enter> キーを押します。

古い休止状態ファイルを削除する

- 1 65 ページで説明したように Drivers and Utilities CD からコンピュータを起動します。
- 2 R:¥DIAGS プロンプトで、cd¥ と入力してから <Enter> キーを押します。

- 3 R:¥ プロンプトで、cd¥win98¥suspend と入力してから <Enter> キーを押します。
- 4 rms2d と入力してから <Enter> キーを押します。
- 5 休止状態ファイルを作成します。

休止状態ファイルを作成する

- 1 65 ページで説明したように Drivers and Utilities CD からコンピュータを起動します。
- 2 R:¥DIAGS プロンプトで、cd¥ と入力してから <Enter> キーを押します。
- 3 R:¥ プロンプトで、cd¥win98¥suspend と入力してから <Enter> キーを押します。
- 4 mks2d と入力してから <Enter> キーを押します。
- 5 コンピュータの電源が切れるまで電源ボタンを押します。
- 6 Drivers and Utilities CD を CD または DVD ドライブから取り出します。
- 7 コンピュータの電源を入れます。

第 3 章

アップグレード

パームレストの交換

ディスプレイカバーの交換

アドバンスポートリプリケータの使い方

メモリの増設

ミニ PCI カードの追加

ハードドライブの取り替え

 **ヒント:** パームレストを交換する詳細な手順は、オプションのカラーインサートに含まれています。

パームレストの交換

- 1 開いているファイルをすべて保存してから閉じ、実行中のプログラムをすべて終了してから、コンピュータをシャットダウンします（25 ページ参照）。
- 2 コンピュータがアドバンスポートリプリケータ（APR）に接続（ドッキング）されている場合は、コンピュータを取り外します（アンドック）（76 ページ参照）。
- 3 ディスプレイを開いたまま、コンピュータを後ろへ傾けてコンピュータの底面に手が届くようにします。
- 4 左側にあるラッチリリースをスライドして、その位置で保持し、モジュラーベイに取り付けられているすべてのデバイスを取り外します。
- 5 右側にあるラッチリリースをスライドして、その位置で保持し、バッテリーベイに取り付けられているすべてのバッテリーを取り外します。

- 6 オレンジ色のパームレスト取り外しボタンを探します。鉛筆についている消しゴム（または指より小さい鋭利でない道具）を使って、ボタンをしっかりと押して、パームレストが外れるようにします。

コンピュータの底面

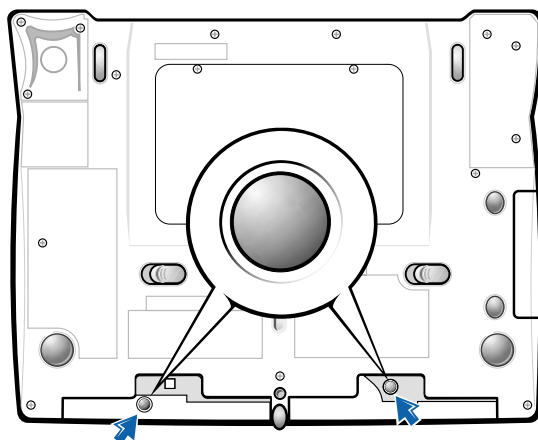

- 7 パームレストを取り外します。
- 8 パームレストを取り付けるには、パームレストの内側の端にあるタブをコンピュータにある溝に差し込みます。次に、カチッと音がしてパームレストが正しい位置にはまるまで、パームレストの外側の端に沿って押し込みます。
- 左右両側で同じ手順を繰り返します。

パームレスト

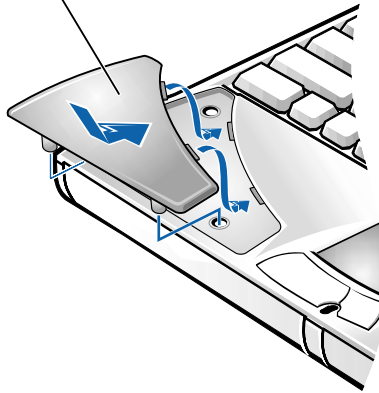

ディスプレイカバーの交換

 **ヒント:** ディスプレイカバーを交換する詳細な手順は、オプションのカラーインサートに含まれています。

- 1 ディスプレイカバーの直線になっている側の下に両手の人差し指を当てて、カバーが外れるまで引き上げます。
- 2 ディスプレイカバーをコンピュータの後ろ側へスライドします。
- 3 指を使って、カバーのフックを完全に解除してからカバーを取り外します。

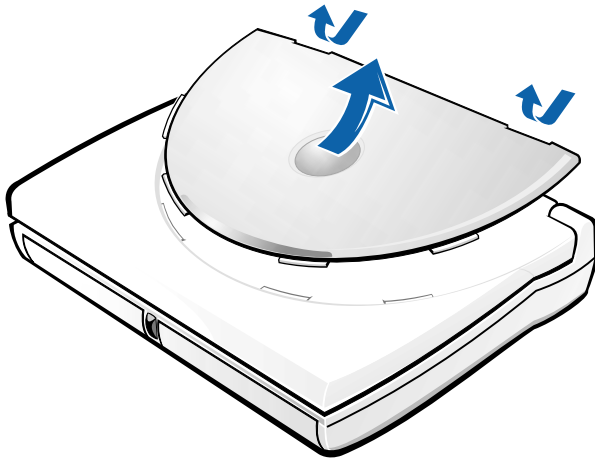

- 4 ディスプレイカバーを取り付けるには、カバーの丸くなっている側に付いている4つのタブをわずかに曲げ、コンピュータ上部の前側にある細長い穴に差し込みます。
- 5 コンピュータの背面で、カバーが直線になっている側を、カチッと音がして正しい位置にはまるまで、ゆっくりと押し込みます。
- 6 Dell のロゴを押し、カチッと音がして所定の位置に収まるまで、しっかり押し込みます。両方のヒンジカバーの上を押して、最後のスナップタブをはめ込みます。

アドバンスポートリプリケータの使い方

アドバンスポートリプリケータを使って、お使いのコンピュータをデスクトップ環境に設定することができます。アドバンスポートリプリケータ (APR) にはネットワークコントローラ (NIC) が含まれており、コンピュータをネットワークに接続することができます。

注意: コンピュータがアドバンスポートリプリケータにドッキングされている状態でコンピュータを持ち上げないでください。ドッキングコネクタが破損する恐れがあります。

ヒント: お使いのアドバンスポートリプリケータに BIOS のアップグレードフロッピーディスクが付属されている場合は、そのディスクを使ってコンピュータのアップグレードをおこなってからアドバンスポートリプリケータを使用してください。





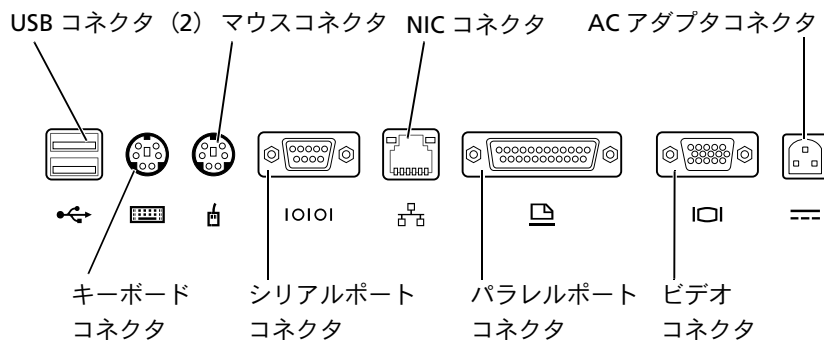

ヒント: 外付けデバイスからのケーブルコネクタに蝶ネジが付いている場合、接続を確実にするために必ずネジが締められていることを確認してください。

アドバンスポートリプリケータに外付けデバイスを接続する

- 1 コネクタの位置については以下の図を参照してください。
- 2 外付けデバイスを適宜コンセントに接続します。

アドバンスポートリプリケータの背面および側面にある I/O コネクタは、お使いのコンピュータの背面および側面にあるプライマリコネクタと同じものです。



コネクタアイコン	コネクタの説明
	1台または2台のUSBデバイス(USBマウスなど)に接続
	PS/2 型キーボード、またはテンキーパッドに接続
	PS/2 互換マウスに接続
IOIOI	シリアルマウスまたはデジタルカメラなどシリアルデバイスに接続
	ネットワークインタフェースケーブルに接続
	プリンタなどのパラレルデバイスに接続
	外付けモニタに接続
	ACアダプタに接続

オーディオライン出力コネクタは、APR の側面にあります。

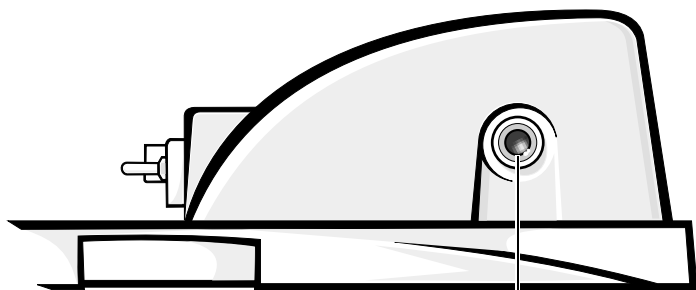

オーディオライン出力コネクタ

ボタンおよびインジケータ

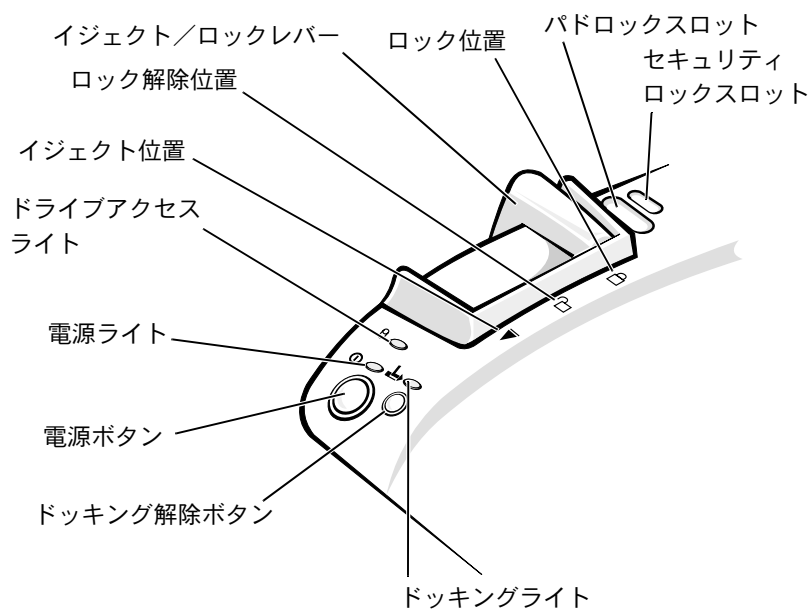

コンピュータのドッキング

注意: 初めてコンピュータをアドバンスポートリプリケータに取り付ける場合は、必ずオペレーティングシステムのセットアップ手順を完了してからおこなってください。画面に Windows のデスクトップが表示されたら、オペレーティングシステムのセットアップは完了しています。

コンピュータをアドバンスポートリプリケータに接続することをドッキングする、といいます。コンピュータをアドバンスポートリプリケータに取り付けたり、電源を入れる前には、必ず AC アダプタをアドバンスポートリプリケータに接続してください。AC アダプタはアドバンスポートリプリケータとコンピュータに、同時に電力を供給します。アドバンスポートリプリケータの使用中は、コンピュータに取り付けられているすべてのバッテリーは充電されます。

➡ 注意: 必ずアドバンスポートリプリケータに付属の Dell 製 AC アダプタをお使いください。市販の AC アダプタ、または他の Dell コンピュータの AC アダプタをお使いになる場合、アドバンスポートリプリケータまたはコンピュータが破損する恐れがあります。

- 1 開いているファイルをすべて保存してから閉じ、実行中のアプリケーションをすべて終了してから、コンピュータをシャットダウンします (25 ページ参照)。
- 2 すべての外付けデバイスを取り外し、コンピュータからすべての PC カードを取り外します。
- 3 AC アダプタをアドバンスポートリプリケータにあるコネクタに接続し、AC 電源ケーブルをコンセントに差し込みます。
- 4 コンピュータの背面がアドバンスポートリプリケータのドッキングコネクタに向かい合うように、コンピュータをポートリプリケータのプラットフォーム上の中央に置きます。
- 5 コンピュータ底面にある溝が対応するレールにしっかりと固定するまで、コンピュータをコネクタの方にスライドさせます。

➡ 注意: コンピュータがしっかりとレールにはまっていない状態でコンピュータをアドバンスポートリプリケータに押し入れると、コンピュータのドッキングコネクタが修復不可能な損傷をうける恐れがあります。モニタスタンドを取り付けている場合、そのレールやドッキングコネクタが見えない場合があります。

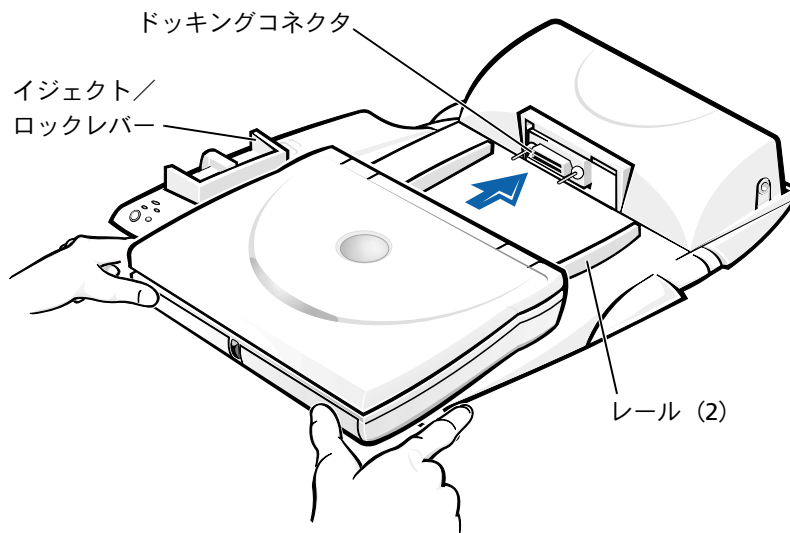

- 6 ドッキングコネクタが完全に固定されるまでコンピュータを静かに前に押しします。
- 7 イジェクト/ロックレバーを APR 背面のロック位置にスライドします。

コンピュータをアンドックする

➡ **注意:** コンピュータに充電されたバッテリーが取り付けられてない場合、アドバンスポートリプリケータからコンピュータを取り外す際に、保存していないデータは失われる可能性があります。

➡ **注意:** 正しいアンドック手順をおこなわなかった場合、データを失う恐れがあり、コンピュータが再起動しない可能性があります。

- 1 開いているファイルをすべて保存してから閉じ、実行中のプログラムをすべて終了します。
- 2 以下の手順のいずれかを実行します。
 - スタートボタンをクリックして、**PC の取り出し**をクリックします。数秒後、コンピュータの電源ライトが消えます。

- アドバンスポートリプリケーターのドッキング解除ボタンを押します。数秒後、緑色のドッキングライトが消えます。
- 3** アドバンスポートリプリケーターの左側にあるイジェクト/ロックレバーをイジェクト位置にスライドさせて、コンピュータをアドバンスポートリプリケーターから取り外します。

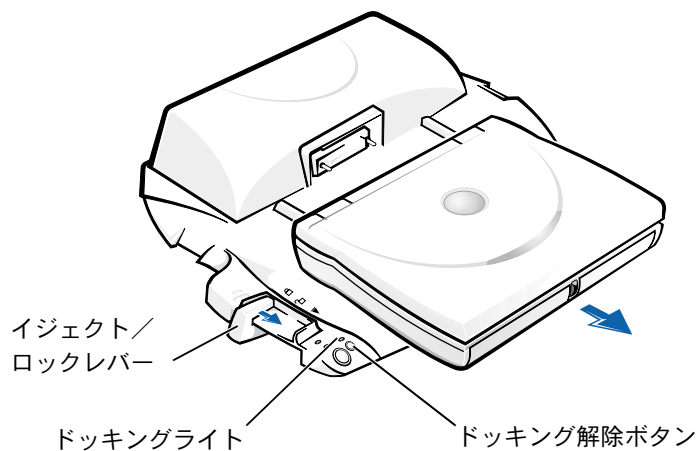

ヒント: モニタスタンドの後方の足が APR ベースのどちらかのスロットに固定されていることを確認してください。

モニタスタンド

注意: スタンドには最高 45.3 キロまでのモニタを載せることができます。45.3 キロを越えるモニタを載せると、スタンド、コンピュータおよびアドバンスポートリブリケータを破損する恐れがあります。

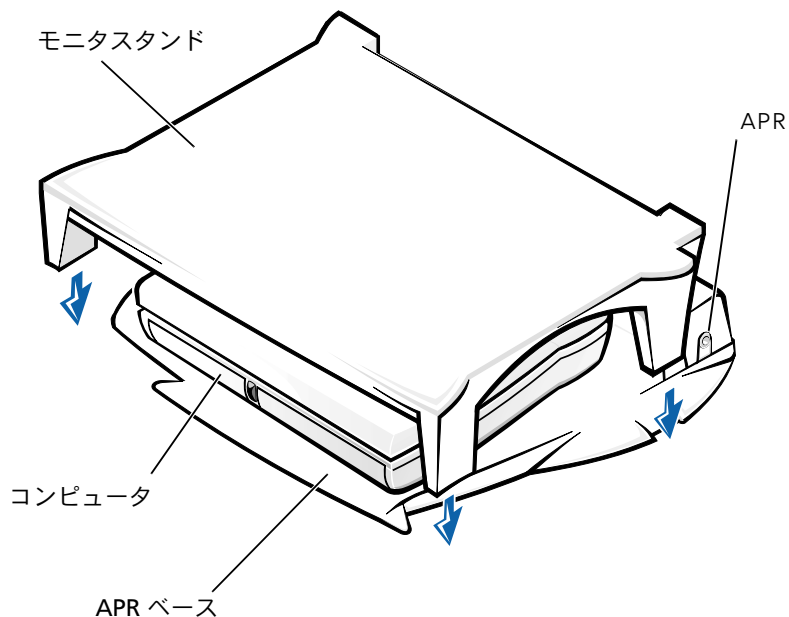

メモリの増設

ヒント: Dell から購入されたメモリモジュールは、お使いのコンピュータの保証範囲に含まれます。

システム基板にメモリモジュールを取り付けると、コンピュータのメモリ容量を増やすことができます。お使いのコンピュータに対応するメモリの詳細は 88 ページを参照してください。

コンピュータには、2 つのモジュールソケットが用意されています。すべての Dell 製メモリモジュールは、どちらのソケットにも取り付けることができます。

警告: コンピュータ内部の作業を行う前に、本書の冒頭にある「メモリーモジュールを取り付けたり取り外すには」(18 ページ) を参照してください。

➡ **注意**：コンピュータの電源が入っている場合や、コンピュータがスタンバイモードまたは休止状態モードに入っている場合は、メモリモジュールを取り付けたり、取り外したりしないでください。

- 1 開いているファイルをすべて保存してから閉じ、実行中のアプリケーションをすべて終了してから、コンピュータをシャットダウンします（25 ページ参照）。
- 2 コンピュータからすべてのバッテリーおよび外付けデバイスを取り外します。
- 3 コンピュータから AC アダプタケーブルを抜きます。
- 4 コンピュータ背面の金属製のコネクタに触れて、静電気を除去します。
- 5 コンピュータを裏返し、ネジをゆるめてから、メモリモジュールカバーを取り外します。

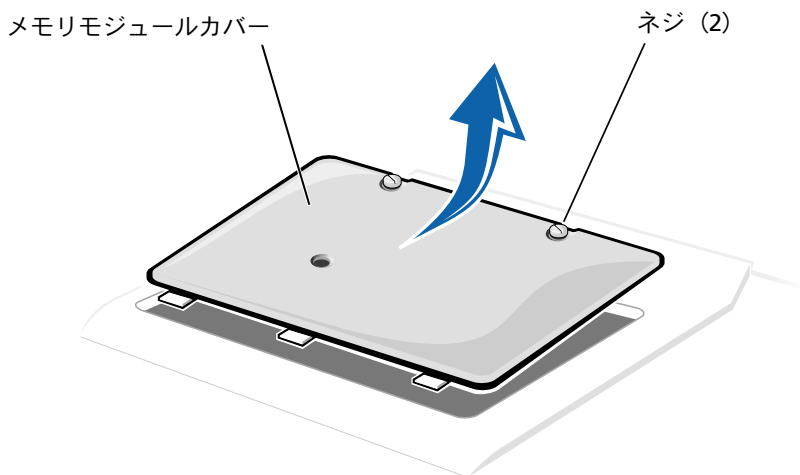

➡ **注意**：コンピュータへの損傷を防ぐため、メモリモジュールを取り付けたり取り外したりする場合は、工具を使用してソケットの内部金属タブを広げないでください。

- 6 メモリモジュールを取り付けなおすには、現在あるモジュールを取り外さなければなりません。

a 指の爪を使ってメモリモジュールソケットの内部の金属タブを広げます。

モジュールが少し持ち上がります。

b メモリモジュールを持ち上げて、ソケットから取り外します。

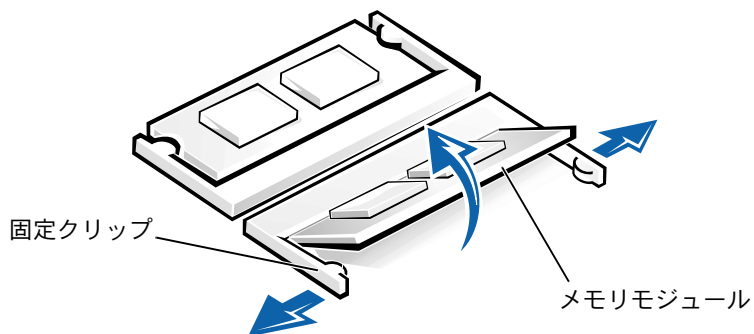

 **ヒント:** メモリモジュールが正しく取り付けられていないとコンピュータは起動しません。この場合、エラーメッセージは表示されません。

7 メモリモジュールを取り付けます。

a モジュールの切り込みをソケット中央のスロットに合わせます。

b モジュールをソケットにしっかりとスライドさせ、カチッと音がするまで、モジュールを下側に押し倒します。

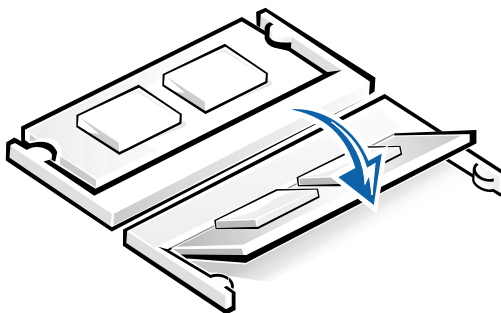

- 8** カバーとネジを取り付けます。

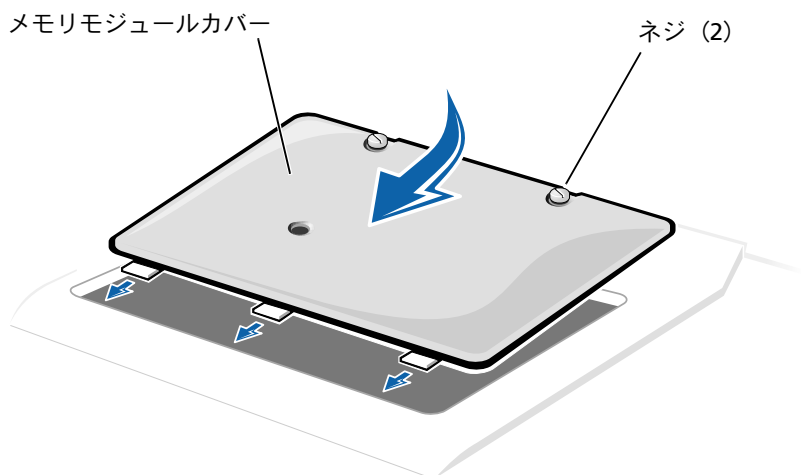

- 9** バッテリーを取り付けるか、または AC アダプタをコンピュータおよびコンセントに接続します。
- 10** コンピュータの電源を入れます。
コンピュータが起動した際に、コンピュータは追加メモリを検出し、自動的にシステムの設定情報を更新します。
- 11** お使いのコンピュータで Windows 98 が動作している場合は、新しいメモリを反映させるために、休止状態ファイルを削除して作成してください (65 ページ参照)。

ミニ PCI カードの追加

オプションのミニ PCI カードには、モデムとネットワークアダプタのどちらか、または両方を組み合わせたものが組み込まれています。ミニ PCI カードをコンピュータといっしょに購入された場合、Dell ではお客様のためにカードを前もって取り付けられています。

- 1** コンピュータカバーに傷が付かないように、作業面が平らできれいになっているか確認します。

- 2 開いているすべてのファイルを保存してから閉じ、コンピュータをシャットダウンします（25 ページ参照）
 - 3 コンピュータをコンセントから外します。
 - 4 10 ～ 20 秒待ってから、接続されているすべてのデバイスを外します。
 - 5 取り付けられているすべての PC カード、バッテリー、デバイスを取り外します。
 - 6 作業中は、コンピュータ背面の塗装されていない金属面に定期的に触れて、身体の静電気を逃がします。
 - 7 コンポーネントおよびカードはその端を持ち、ピンや接点には触れないでください。
 - 8 コンピュータを裏返し、メモリモジュールカバーの 2 本のネジを緩めます。
 - 9 カバーのへこんだ部分の下に指を入れ、カバーを持ち上げながらスライドして開きます。
 - 10 ミニ PCI カードがまだ取り付けられていない場合、手順 11 に進みます。ミニ PCI カードを交換する場合、既存のカードを取り外します。
 - a ミニ PCI カードを外れるようにするには、金属製の固定タブをカードが少しだけ持ち上がるまで広げます。
 - b ミニ PCI カードに接続されているすべてのケーブルを取り外します。
 - c ミニ PCI カードをコネクタから持ち上げます。
 - 11 ミニ PCI カードを 45 度の角度でソケットに合わせ、カードをソケットに押し込みます。
 - 12 コンピュータからのアンテナケーブルをミニ PCI カードのコネクタに接続します。
-  **注意：**コネクタには、正しい方向でしかカードを挿入できないようになっています。無理に接続しようとししないでください。

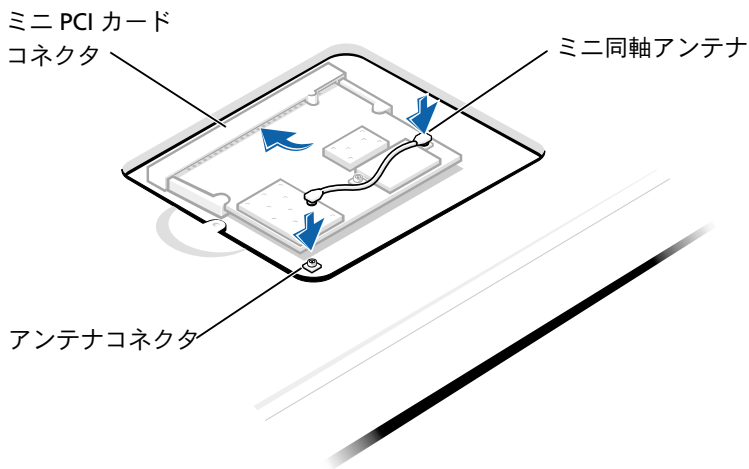

13 ミニ PCI カードを約 20 度の角度までインナータブの方へ下げ、インタフェースケーブルを接続します。

注意：ワイヤレスネットワークアダプタに 2 本のミニ同軸アンテナコネクタが含まれる場合、ミニ同軸ケーブルはもっとも外側のアンテナと接続します。

注意：モデムのみミニ PCI カードのコネクタは 1 つです。使用していないシステム基板ネットワークアダプタケーブルおよびコネクタは、ミニ PCI カードの下に置きます。

14 ミニ PCI カードがカチッと音がして、ソケットのインナータブに収まるまでミニ PCI カードを押し下げます。

15 ミニ PCI カードカバーを取り付けます。

ハードドライブの取り替え

注意：ハードドライブは大変壊れやすいので、取り扱いには十分注意してください。軽い衝撃でもドライブが損傷を受ける場合があります。

警告：ドライブがまだ熱いうちにハードドライブをコンピュータから取り外す場合は、ハードドライブの金属製のハウジングに手を触れないでください。

ヒント：Dell では、Dell 以外のハードドライブの互換性の保証やサポートをおこなっていません。

ヒント: Windowsオペレーティングシステムをインストールするには、Operating System CDが必要です。また、新しいハードドライブにデバイスドライバおよびユーティリティをインストールするには、Drivers and Utilities CDが必要です。

注意: データが失われないように、必ずコンピュータの電源を切ってから（25 ページ参照）ハードドライブを取り外したり取り付けたりしてください。コンピュータがスタンバイモードまたは休止状態モードに入っている場合、または電源インジケータが点灯している場合には、ハードドライブを取り外さないでください。

- 1 開いているファイルをすべて保存してから閉じ、実行中のアプリケーションをすべて終了してから、コンピュータをシャットダウンします（25 ページ参照）。
- 2 コンピュータからすべてのバッテリーおよび外付けデバイスを取り外し、AC アダプタケーブルを抜きます。
- 3 コンピュータを裏返し、ハードドライブのネジを取り外します。

コンピュータ底面

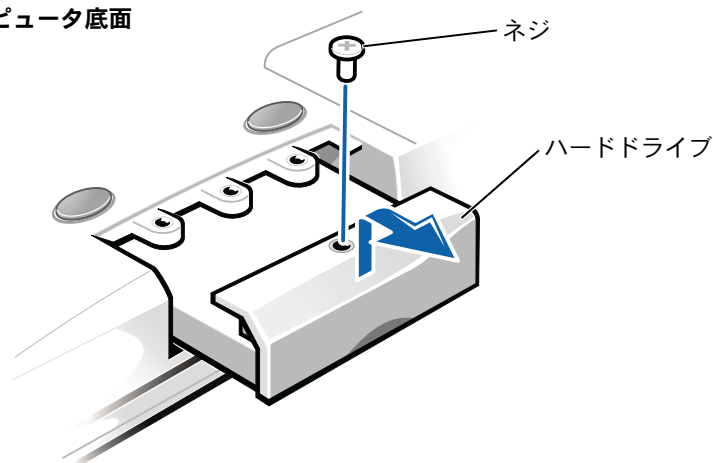

注意: コンピュータから外したハードドライブは、静電気防止パッケージの中に保管して、静電気から保護してください。

- 4 カチッという音がするまでハードドライブカバーを持ち上げます。
- 5 ハードドライブをスライドさせてコンピュータから取り外します。
- 6 新しいドライブを梱包から取り出します。

ハードドライブを保管するときや持ち運ぶときに使用するために、梱包を保管しておいてください。

➡ 注意：ドライブをコンピュータに無理に押し込まないでください。ドライブを挿入する際にうまく入らないときは、多少力を入れ、ドライブを均等に所定の位置まで挿入してください。

7 新しいドライブをコンピュータに挿入します。

a カチッという音がするまでハードドライブカバーを持ち上げます。

b ハードドライブがベイにしっかりと収まるまで、押し入れます。

c ハードドライブカバーを押し下げます。

8 手順3で外したネジを取り付けて締めます。

9 Dell 提供のオペレーティングシステムもインストールします (58 ページ参照)。

10 Dell 提供のドライバおよびユーティリティをインストールします (57 ページ参照)。

ハードドライブの返品

ハードドライブを Dell に返品する場合は、そのドライブが梱包されていた箱に入れて送ってください。正しく梱包しないと、ハードドライブが運搬中に破損する場合があります。

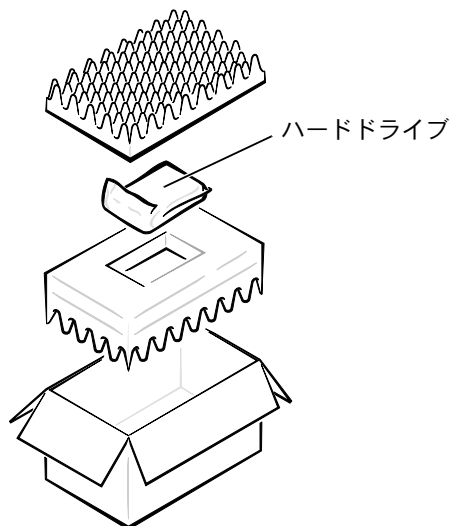

第 4 章

付録

仕様

標準設定

Dell へのお問い合わせ

認可機関の情報

Macrovision 製品通知

保証期間中の修理もしくは返品について

仕様

マイクロプロセッサ

マイクロプロセッサのタイプ	モバイル Intel® Pentium® III インテルモバイル Celeron™
内蔵キャッシュ	256 KB
外部バス周波数	100 MHz
数値演算コプロセッサ	マイクロプロセッサに内蔵

システム情報

システムチップセット	インテルモバイル 440BX PCI
データバス幅	64 ビット
DRAM バス幅	64 ビット
マイクロプロセッサ アドレスバス幅	32 ビット

PC カード

Card Bus コントローラ	Texas Instruments PCI 1420 CardBus コントローラ
PC カードコネクタ	2 (タイプ I またはタイプ II カード × 2、 またはタイプ III カード × 1)
サポートするカード	3.3 V および 5 V
PC カードコネクタサイズ	68 ピン
データ幅 (最大)	PCMCIA 16 ビット CardBus 32 ビット

メモリ

アーキテクチャ	SDRAM
メモリモジュールソケット	ユーザーがアクセス可能な SODIMM ソケット × 2
メモリモジュールの容量	64、128、および 256 MB
メモリタイプ	3.3 V SODIMM
標準メモリ	64MB メモリモジュール × 1
最大搭載メモリ	512 MB
メモリクロック速度	100MHz
メモリアクセス時間	CL2 または CL3 (CL2 と CL3 は、各自 2 ま たは 3 クロックの CAS レイテンジをあらわ します。)

ポートとコネクタ

シリアル (DTE)	16550 互換 9 ピンコネクタ、16 バイト バッファコネクタ
パラレル	25 ホールコネクタ; 単方向、双方向、また は ECP
ビデオ	15 ホールコネクタ
オーディオ	マイクコネクタ、ヘッドホン/スピーカー コネクタ
S-ビデオ/TV 出力	7 ピンミニ DIN コネクタ (コンポジットビ デオアダプタへの S-ビデオコネクタもコン ピュータに内蔵)
PS/2 キーボード/マウス	6 ピンミニ DIN コネクタ
USB	4 ピン USB 準拠コネクタ × 1
赤外線	IrDA 標準 1.1 (Fast IR) および IrDA 標準 1.0 (Slow IR) 互換センサー

ポートとコネクタ

ドッキング	アドバンスポートリプリケータ用の 200 ピンコネクタ
-------	--------------------------------

ビデオ

ビデオタイプ	128 ビットハードウェアアクセラレータ
データバス	2X AGP
ビデオコントローラ	ATI Mobility M3
ビデオメモリ	8 MB
LCD インタフェース	LVDS
TV サポート	NTSC または S - ビデオ PAL およびコンボ ジットモード

オーディオ

オーディオタイプ	Sound Blaster (ソフトウェアエミュレー ション機能)
オーディオコントローラ	ESS Technology Maestro-3i
ステレオ変換	16 ビット (デジタル変換、アナログ変換)
FM 音源	20 ボイス、72 オペレータ
インタフェース :	
内部	ESS1920 AC97 CODEC
外部	マイク入力コネクタ、ヘッドホン/スピー カーコネクタ
スピーカー	8Ω スピーカー × 2
内蔵スピーカーアンプ	4Ω に 1.0 W チャンネル
ボリュームコントロール	キーの組み合わせ、ボリュームボタン、お よびアプリケーションプログラムメ ニュー

ディスプレイ

タイプ	XGA、アクティブマトリックスカラー (TFT)
寸法：	
高さ	214.3 mm
幅	285.7 mm
対角線	357.1 mm
最大解像度	1024 × 768
応答時間 (標準)	20 ms 上昇 (最大) 50 ms 下降 (最大)
動作角度	0 度 (閉じた状態) ~ 180 度
視覚角度：	
水平	± 45
垂直	+ 15°、- 30°
ドットピッチ	0.28 mm
輝度	120 nits
消費電力：	
パネル (標準)	1.0 W
バックライト	3.4 W
コントロール	キーの組み合わせで輝度の調整が可能

キーボード

キー数	87 キー (U.S. およびカナダ)、 88 キー (欧州)、90 キー (日本)
キーストローク	2.7 ± 0.3 ~ 0.4 mm
キースペース	19.05 ± 0.3 mm
レイアウト	QWERTY/AZERTY/ 漢字

タッチパッド

インタフェース	PS/2 互換
X/Y 位置解像度 (グラフィック テーブルモード)	240 cpi
寸法:	
厚み	2.00 mm (最高)
横幅	64.88 mm (センサー反応領域)
縦幅	48.88 mm (長方形)
重量	6.5 g
電源:	
電圧	5 V ± 0.5 VDC
電流	25 mA (トラックスティックとタッチパッドを組み合わせた動作時最大)
ESD	IEC-801-2 に準拠

トラックスティック

インタフェース	PS/2 互換
X/Y 位置解像度 (グラフィック テーブルモード)	240 カウント/秒 @ 100 gf
寸法	周辺のキーキャップからの高さ 0.5 mm
電源:	
電圧	5 V ± 0.5 VDC
電流	25 mA (トラックスティックとタッチパッドを組み合わせた動作時最大)
ESD	IEC-801-2 に準拠

バッテリー

タイプ 4 セルまたは 8 セルスマートリチウムイオン

寸法：

長さ 88.5 mm

厚み 21.5 mm

幅 139.0 mm

重量 0.39 kg (8 セル)
0.22 kg (4 セル)

電圧 14.8 VDC

容量 26.5 WHr (4 セル)
53 WHr (8 セル)

充電時間 (概算)：

電源が切れている場合 1 時間 6 分

寿命 (概算) 500 サイクル (充電/放電)

温度範囲：

充電 0°C ~ 35°C (8 セル)
0°C ~ 40°C (4 セル)

保管 - 20°C ~ 65°C

AC アダプタ

入力電圧 90 VAC ~ 264 VAC

入力電流 (最大) 1.7 A

入力周波数 47 Hz ~ 63 Hz

出力電流 4.5 A (最大、4 秒パルス)
3.51 A (持続)

出力電力 70 W

AC アダプタ (続き)

出力電圧	19.5 VDC
寸法：	
高さ	27.94 mm
幅	58.42 mm
長さ	133.35 mm
重量 (ケーブル含む)	0.4 kg
温度範囲：	
動作時	0°C ~ 35°C
保管時	- 40°C ~ 65°C

環境 (コンピュータ)

温度：	
使用時	0° ~ 40°C
保管時	- 40° ~ 65°C
相対湿度 (最大)	
使用時	10% ~ 90% (結露しないこと)
保管時	5% ~ 95% (結露しないこと)
最大耐久震度：	
使用時	0.9 GRMS (ユーザ環境をシミュレートするランダム振動スペクトラムを使用)
保管時	1.3 GRMS (航空/トラック輸送をシミュレートするランダム振動スペクトラムを使用)
最大耐久衝撃：	
使用時	152.4 cm/ 秒 (正弦半波パルス幅 2 ms)
保管時	203.2 cm/ 秒 (正弦半波パルス幅 2 ms)

環境（コンピュータ）（続き）

高度：

使用時	- 15.2 ~ 3,048 m
保管時	- 15.2 ~ 10,668 m

標準設定

セットアップユーティリティには、コンピュータを標準の設定に戻す機能があります。

 **注意：**コンピュータに関する知識が充分でない場合は、このプログラムの設定を変更しないでください。設定を間違えるとコンピュータが正常に動かなくなる可能性があります。

システム設定ページ

システム設定ページでは現在の設定情報やお使いのコンピュータの設定を表示します。画面の白色で表示されている項目の設定を変更することができます。

- 1 ページではシステム情報を表示します。
- 2 ページでは起動設定およびドック設定情報を表示します。
- 3 ページでは基本的なデバイス設定を表示します。
- 4 ページではバッテリー充電状況を表示します。
- 5 ページでは電源管理設定を表示します。
- 6 ページではシステムセキュリティおよびハードドライブパスワードの設定を表示します。

 **ヒント：**特定の項目の情報を参照するには、その項目をハイライト表示にして、画面の [Help] 領域を参照してください。

設定を表示する

- 1 コンピュータの電源を入れます（または再起動します）。
- 2 Dell ロゴの画面が表示されたら、<F2> キーをすぐに押します。

Dell ロゴの表示と、キーを押すタイミングが合わず Windows のロゴが表示されたら、Windows のデスクトップが表示されるまで待ちます。次にコンピュータをシャットダウンして（25 ページ参照）もう一度やりなおしてみます。

Dell へのお問い合わせ

 **ヒント**：フリーダイヤルは、サービスを提供している国内でのみご利用になれます。

Dell へお問い合わせになるときは、各国の Dell の電話番号、国際電話アクセスコード、国番号、市外局番、E メールアドレスをまとめた次の表を参照してください。国際電話アクセスコード等が不明な場合は、お住まいの国の電話オペレータ、または、国際電話オペレータにお問い合わせください。

電話番号とアドレス

国（市） 国際電話アクセスコード 国番号 市外局番	部署名または サービス内容 ウェブサイトおよび電子メールアドレス	市内番号 市外局番および フリーダイヤル番号
日本（川崎） 国際電話アクセスコード：001 国番号：81 市外局番：44	テクニカルサポート (Dimension™ および Inspiron™) フリーダイヤル：0120-1982-26 テクニカルサポート（海外から） (Dimension および Inspiron) 24 時間納期情報案内サービス カスタマーケア ビジネスセールス本部（従業員数 400 人未満） 法人営業本部（従業員数 400 人以上） エンタープライズ営業本部（従業員数 3500 人以上） 官公庁 / 研究・教育機関 / 医療機関セールス Dell グローバルジャパン 個人のお客様 Faxbox サービス 代表 ウェブサイト： http://support.jp.dell.com	81-44-520-1435 044-556-3801 044-556-4240 044-556-3494 044-556-3433 044-556-3440 044-556-3440 044-556-3469 044-556-1657 044-556-3490 044-556-4300

国（市） 国際電話アクセスコード 国番号 市外局番	部署名または サービス内容 ウェブサイトおよび電子メールアドレス	市内番号 市外局番および フリーダイヤル番号
オーストラリア（シドニー） 国際電話アクセスコード：0011 国番号：61 市外局番：2	ホーム/スモールビジネス	1-300-65-55-33
	政府および企業	フリーダイヤル：1-800-633-559
	PAD（優先アカウント部門）	フリーダイヤル：1-800-060-889
	カスタマーケア	フリーダイヤル：1-800-819-339
	法人セールス	フリーダイヤル：1-800-808-385
	Inspiron/Dimension セールス	フリーダイヤル：1-800-808-312
	Fax	フリーダイヤル：1-800-818-341
オーストリア（ウィーン） 国際電話アクセスコード：900 国番号：43 市外局番：1	ホーム/スモールビジネスセールス	01 795 67602
	ホーム/スモールビジネス Fax	01 795 67605
	ホーム/スモールビジネスカスタマーケア	01 795 67603
	優先アカウント/法人カスタマーケア	0660 8056
	ホーム/スモールビジネステクニカルサポート	01 795 67604
	優先アカウント/法人テクニカルサポート	0660 8779
	代表	01 491 04 0
	ウェブサイト： http://support.euro.dell.com 電子メール： tech_support_central_europe@dell.com	
ベルギー（ブリュッセル） 国際電話アクセスコード：00 国番号：32 市外局番：2	テクニカルサポート	02 481 92 88
	カスタマーケア	02 481 91 19
	ホーム/スモールビジネスセールス	フリーダイヤル：0800 16884
	法人セールス	02 481 91 00
	Fax	02 481 92 99
	代表	02 481 91 00
	ウェブサイト： http://support.euro.dell.com 電子メール： tech_be@dell.com	
ブラジル 国際電話アクセスコード：0021 国番号：55 市外局番：51	カスタマーサポート、テクニカルサポート	0800 90 3355
	セールス	0800 90 3366
	ウェブサイト： http://www.dell.com/br	

国(市) 国際電話アクセスコード 国番号 市外局番	部署名または サービス内容 ウェブサイトおよび電子メールアドレス	市内番号 市外局番および フリーダイヤル番号
ブルネイ 国番号：673	カスタマーテクニカルサポート（ペナン、マレーシア） カスタマーサービス（ペナン、マレーシア） Inspiron/Dimension セールス（ペナン、マレーシア）	604 633 4966 604 633 4949 604 633 4955
カナダ（オンタリオ州ノースヨーク） 国際電話アクセスコード：011	自動オーダーステータスシステム AutoTech（自動テクニカルサポート） フリーダイヤル：1-800-247-9362 カスタマーケア（トロント市外から） フリーダイヤル：1-800-387-5759 カスタマーケア（トロント市内から） 416 758-2400 カスタマーテクニカルサポート フリーダイヤル：1-800-847-4096 セールス（ダイレクトセールス、トロント市外から） フリーダイヤル：1-800-387-5752 セールス（ダイレクトセールス、トロント市内から） 416 758-2200 セールス（連邦政府、教育、医療） フリーダイヤル：1-800-567-7542 セールス（メジャーアカウント） フリーダイヤル：1-800-387-5755 TechFax フリーダイヤル：1-800-950-1329	1-800-433-9014 1-800-433-9014 1-800-247-9362 1-800-387-5759 416 758-2400 1-800-847-4096 1-800-387-5752 416 758-2200 1-800-567-7542 1-800-387-5755 1-800-950-1329
チリ（サンチアゴ） 国番号：56 市外局番：2	セールス、カスタマーサポート、テクニカルサポート	フリーダイヤル：1230-020-4823
中国（廈門） 国番号：86 市外局番：592	テクニカルサポート カスタマーエクスペリエンス ホーム/スモールビジネス 優先アカウント LCA アカウント	フリーダイヤル：800 858 2437 フリーダイヤル：800 858 2060 フリーダイヤル：800 858 2222 フリーダイヤル：800 858 2062 フリーダイヤル：800 858 2999
チェコ共和国（プラハ） 国際電話アクセスコード：00 国番号：420 市外局番：2	テクニカルサポート カスタマーケア Fax TechFax 代表 ウェブサイト： http://support.euro.dell.com 電子メール： czech_dell@dell.com	02 22 83 27 27 02 22 83 27 11 02 22 83 27 14 02 22 83 27 28 02 22 83 27 11

国（市）	部署名または サービス内容	市内番号 市外局番および フリーダイヤル番号
国際電話アクセスコード 国番号 市外局番	ウェブサイトおよび電子メールアドレス	
デンマーク（ホルスホルム）	テクニカルサポート	45170182
国際電話アクセスコード：00	Latitude/OptiPlex/Precision カスタマーケア	45170184
国番号：45	ホーム/スモールビジネスカスタマーケア	32875505
	代表	45170100
	Fax テクニカルサポート （スウェーデン、アップランズヴェズビー）	46 0 859005594
	Fax 代表	45170117
	ウェブサイト： http://support.euro.dell.com	
	電子メール： den_support@dell.com	
	サーバ専用電子メールサポート： Nordic_server_support@dell.com	
フィンランド（ヘルシンキ）	テクニカルサポート	09 253 313 60
国際電話アクセスコード：990	テクニカルサポート Fax	09 253 313 81
国番号：358	Latitude/OptiPlex/Precision カスタマーケア	09 253 313 38
市外局番：9	ホーム/スモールビジネスカスタマーケア	09 693 791 94
	Fax	09 253 313 99
	代表	09 253 313 00
	ウェブサイト： http://support.euro.dell.com	
	電子メール： fin_support@dell.com	

国 (市) 国際電話アクセスコード 国番号 市外局番	部署名または サービス内容 ウェブサイトおよび電子メールアドレス	市内番号 市外局番および フリーダイヤル番号
フランス (パリ/モンペリエ) 国際電話アクセスコード：00 国番号：33 市外局番 (1) (4)	ホーム/スモールビジネス向け テクニカルサポート カスタマーケア 代表 代表 (代替) セールス Fax ウェブサイト： http://support.euro.dell.com 電子メール： web_fr_tech@dell.com 法人向け テクニカルサポート カスタマーケア 代表 セールス Fax ウェブサイト： http://support.euro.dell.com 電子メール： web_fr_tech@dell.com	0825 387 270 0825 823 833 0825 004 700 04 99 75 40 00 0825 004 700 0825 004 701
ドイツ (ランゲン) 国際電話アクセスコード：00 国番号：49 市外局番：6103	テクニカルサポート ホーム/スモールビジネスカスタマーケア グローバルカスタマーケア 優先アカウントカスタマーケア LAC カスタマーケア 公共機関アカウントカスタマーケア 代表 ウェブサイト： http://support.euro.dell.com 電子メール： tech_support_central_europe@dell.com	06103 766-7200 0180-5-224400 06103 766-9570 06103 766-9420 06103 766-9560 06103 766-9555 06103 766-7000
香港 国際電話アクセスコード：001 国番号：852	テクニカルサポート カスタマーサービス (ペナン、マレーシア) Inspiron/Dimension セールス 法人セールス	フリーダイヤル：800 96 4107 604 633 4949 フリーダイヤル：800 96 4109 フリーダイヤル：800 96 4108

国（市） 国際電話アクセスコード 国番号 市外局番	部署名または サービス内容 ウェブサイトおよび電子メールアドレス	市内番号 市外局番および フリーダイヤル番号
アイルランド（チェリーウッド） 国際電話アクセスコード：16 国番号：353 市外局番：1	テクニカルサポート	0870 908 0800
	ホームユーザーカスタマーケア	01 204 4095
	スモールビジネスカスタマーケア	01 204 4026
	法人カスタマーケア	01 204 4003
	セールス	01 286 0500
	セールス Fax	01 204 0144
	Fax	0870 907 5590
	代表	01 286 0500
	ウェブサイト： http://support.euro.dell.com	
	電子メール： dell_direct_support@dell.com	
イタリア（ミラノ） 国際電話アクセスコード：00 国番号：39 市外局番：2	ホーム/スモールビジネス向け	
	テクニカルサポート	02 577 826 90
	カスタマーケア	02 696 821 14
	Fax	02 696 821 13
	代表	02 696 821 12
	ウェブサイト： http://support.euro.dell.com	
	電子メール： web_it_tech@dell.com	
	法人向け	
	テクニカルサポート	02 577 826 90
	カスタマーケア	02 577 825 55
Fax	02 575 035 30	
代表	02 577 821	
ウェブサイト： http://support.euro.dell.com		
電子メール： web_it_tech@dell.com		
韓国（ソウル） 国際電話アクセスコード：001 国番号：82 市外局番：2	テクニカルサポート	フリーダイヤル：080-200-3800
	セールス	フリーダイヤル：080-200-3600
	カスタマーサービス（ソウル、韓国）	フリーダイヤル：080-200-3800
	カスタマーサービス（ペナン、マレーシア）	604 633-4949
	Fax	2194-6202
	代表	2194-6000

国(市) 国際電話アクセスコード 国番号 市外局番	部署名または サービス内容 ウェブサイトおよび電子メールアドレス	市内番号 市外局番および フリーダイヤル番号
ラテンアメリカ	カスタマーテクニカルサポート (米国、テキサス州オースチン)	512 728-4093
	カスタマーサービス (米国、テキサス州オースチン)	512 728-3619
	Fax (テクニカルサポートおよびカスタマーサービス) (米国、テキサス州オースチン)	512 728-3883
	セールス (米国、テキサス州オースチン)	512 728-4397
	セールス Fax (米国、テキサス州オースチン)	512 728-4600
		または 512 728-3772
ルクセンブルグ 国際電話アクセスコード：00 国番号：352	テクニカルサポート (ブリュッセル、ベルギー) ホーム/スモールビジネスセールス (ブリュッセル、ベルギー) 法人セールス (ブリュッセル、ベルギー) カスタマーケア (ブリュッセル、ベルギー) Fax (ブリュッセル、ベルギー) 代表 (ブリュッセル、ベルギー) ウェブサイト： http://support.euro.dell.com 電子メール： tech_be@dell.com	02 481 92 88 フリーダイヤル：080016884 02 481 91 00 02 481 91 19 02 481 92 99 02 481 91 00
マカオ 国番号：853	テクニカルサポート カスタマーサービス (ペナン、マレーシア) Inspiron/Dimension セールス	フリーダイヤル：0800 582 604 633 4949 フリーダイヤル：0800 581
マレーシア (ペナン) 国際電話アクセスコード：00 国番号：60 市外局番：4	テクニカルサポート カスタマーサービス Inspiron/Dimension セールス 法人セールス	フリーダイヤル：1 800 888 298 04 633 4949 フリーダイヤル：1 800 888 202 フリーダイヤル：1 800 888 213

国（市） 国際電話アクセスコード 国番号 市外局番	部署名または サービス内容 ウェブサイトおよび電子メールアドレス	市内番号 市外局番および フリーダイヤル番号
メキシコ 国際電話アクセスコード：95 国番号：52 市外局番：5	自動オーダーステータスシステム （米国、テキサス州オースチン）	512 728-0685
	AutoTech（自動テクニカルサポート） （米国、テキサス州オースチン）	512 728-0686
	カスタマーテクニカルサポート	525 228-7870
	セールス	525 228-7811
		フリーダイヤル：91-800-900-37
		フリーダイヤル：91-800-904-49
		フリーダイヤル：91-800-904-49
オランダ（アムステルダム） 国際電話アクセスコード：00 国番号：31 市外局番：20	カスタマーサービス	525 228-7878
	代表	525 228-7800
	テクニカルサポート	020 581 8838
	カスタマーケア	020 581 8740
	ホーム/スモールビジネスセールス	フリーダイヤル：0800-0663
	ホーム/スモールビジネスセールス Fax	020 682 7171
	法人セールス	020 581 8818
法人セールス Fax	020 686 8003	
Fax	020 686 8003	
代表	020 581 8818	
	ウェブサイト： http://support.euro.dell.com	
	電子メール： tech_nl@dell.com	
ニュージーランド 国際電話アクセスコード：00 国番号：64	ホーム/スモールビジネス	0800 446 255
	政府および企業	0800 444 617
	セールス	0800 441 567
	Fax	0800 441 566

国(市) 国際電話アクセスコード 国番号 市外局番	部署名または サービス内容 ウェブサイトおよび電子メールアドレス	市内番号 市外局番および フリーダイヤル番号
ノルウェー (リサケー) 国際電話アクセスコード：00 国番号：47	テクニカルサポート Latitude/OptiPlex/Precision セールス ホーム/スモールビジネスカスタマーケア 代表 Fax テクニカルサポート (アップランズヴェスビー、スウェーデン) Fax 代表 ウェブサイト： http://support.euro.dell.com 電子メール： nor_support@dell.com サーバ専用電子メールサポート： Nordic_server_support@dell.com	671 16882 671 17514 23162298 671 16800 46 0 85 590 05 594 671 16865
ポーランド (ワルシャワ) 国際電話アクセスコード：011 国番号：48 市外局番：22	テクニカルサポート カスタマーケア セールス Fax 代表 ウェブサイト： http://support.euro.dell.com 電子メール： pl_support@dell.com	22 57 95 700 22 57 95 999 22 57 95 999 22 57 95 998 22 57 95 999
ポルトガル 国際電話アクセスコード：00 国番号：35	テクニカルサポート カスタマーケア セールス Fax 代表 電子メール： es_support@dell.com	35 800 834 077 800 300 415 または 35 800 834 075 800 300 410 800 300 411 800 300 412 351 214 220 710 35 121 424 01 12 34 917 229 200

国（市） 国際電話アクセスコード 国番号 市外局番	部署名または サービス内容 ウェブサイトおよび電子メールアドレス	市内番号 市外局番および フリーダイヤル番号
シンガポール（シンガポール） 国際電話アクセスコード：005 国番号：65	テクニカルサポート カスタマーサービス（ペナン、マレーシア） Inspiron/Dimension セールス 法人セールス	フリーダイヤル：800 6011 051 604 633 4949 フリーダイヤル：800 6011 054 フリーダイヤル：800 6011 053
南アフリカ（ヨハネスブルグ） 国際電話アクセスコード：09/091 国番号：27 市外局番：11	テクニカルサポート カスタマーケア セールス Fax 代表 ウェブサイト： http://support.euro.dell.com 電子メール： dell_za_support@dell.com	011 709 7710 011 709 7707 011 709 7700 011 706 0495 011 709 7700
東南アジア／太平洋沿岸諸国	カスタマーテクニカルサポート、カスタマーサービス、セールス （ペナン、マレーシア）	604 633-4810
スペイン（マドリード） 国際電話アクセスコード：00 国番号：34 市外局番：91	ホーム/スモールビジネス向け テクニカルサポート カスタマーケア セールス 代表 Fax ウェブサイト： http://support.euro.dell.com 電子メール： web_esp_tech@dell.com 法人向け テクニカルサポート カスタマーケア 代表 Fax ウェブサイト： http://support.euro.dell.com 電子メール： web_esp_tech@dell.com	902 100 130 902 118 540 902 118 541 902 118 541 902 118 539 902 100 130 902 118 546 91 722 92 00 91 722 95 83

国(市) 国際電話アクセスコード 国番号 市外局番	部署名または サービス内容 ウェブサイトおよび電子メールアドレス	市内番号 市外局番および フリーダイヤル番号
スウェーデン (アップランズヴェスビー) 国際電話アクセスコード: 00 国番号: 46 市外局番: 8	テクニカルサポート Latitude/OptiPlex/Precision カスタマーケア ホーム/スモールビジネスカスタマーケア Fax テクニカルサポート セールス ウェブサイト: http://support.euro.dell.com 電子メール: swe_support@dell.com Latitude および Inspiron 専用電子メール: Swe-nbk_kats@dell.com OptiPlex 専用電子メール: Swe_kats@dell.com サーバ専用電子メール: Nordic_server_support@dell.com	08 590 05 199 08 590 05 642 08 587 70 527 08 590 05 594 08 590 05 185
スイス (ジュネーブ) 国際電話アクセスコード: 00 国番号: 41 市外局番: 22	テクニカルサポート (ホーム/スモールビジネス向け) テクニカルサポート (法人向け) カスタマーケア (ホーム/スモールビジネス向け) カスタマーケア (法人向け) Fax 代表 ウェブサイト: http://support.euro.dell.com 電子メール: swisstech@dell.com	0844 811 411 0844 822 844 0848 802 202 0848 821 721 022 799 01 90 022 799 01 01
台湾 国際電話アクセスコード: 002 国番号: 886	テクニカルサポート テクニカルサポート (サーバ) Inspiron/Dimension セールス 法人セールス	フリーダイヤル: 0080 60 1255 フリーダイヤル: 0080 60 1256 フリーダイヤル: 0080 651 228/0800 33 556 フリーダイヤル: 0080 651 227/0800 33 555
タイ 国際電話アクセスコード: 001 国番号: 66	テクニカルサポート カスタマーサービス (ペナン、マレーシア) セールス	フリーダイヤル: 0880 060 07 604 633 4949 フリーダイヤル: 0880 060 09

国（市） 国際電話アクセスコード 国番号 市外局番	部署名または サービス内容 ウェブサイトおよび電子メールアドレス	市内番号 市外局番および フリーダイヤル番号
U.K.（ブラックネル） 国際電話アクセスコード：010 国番号：44 市外局番：1344	テクニカルサポート （法人 / 優先アカウント / PAD [従業員 1000 名以上]) テクニカルサポート （ダイレクト / PAD および一般） グローバルアカウントカスタマーケア ホーム / スモールビジネスカスタマーケア 法人カスタマーケア 優先アカウントカスタマーケア（従業員数 500-5000 人） 中央政府カスタマーケア 地方政府カスタマーケア ホーム / スモールビジネスセールス 法人 / 公共団体部門セールス ウェブサイト： http://support.euro.dell.com 電子メール： dell_direct_support@dell.com	0870 908 0500 0870 908 0800 01344 723186 0870 906 0010 0870 908 0500 01344 723196 01344 723193 01344 723194 0870 907 4000 01344 860456

国 (市)	部署名または サービス内容 ウェブサイトおよび電子メールアドレス	市内番号 市外局番および フリーダイヤル番号
U.S.A. (テキサス州オースチン)	自動オーダーステータスシステム	フリーダイヤル：1-800-433-9014
国際電話アクセスコード：011	AutoTech (ノートブック/デスクトップ)	フリーダイヤル：1-800-247-9362
国番号：1	ホーム/スモールビジネスグループ (ノートブック/デスクトップ) カスタマーテクニカルサポート (製品返送確認ナンバー)	フリーダイヤル：1-800-624-9896
	カスタマーテクニカルサポート (ホームセールスで購入 http://www.dell.com)	フリーダイヤル：1-877-576-3355
	カスタマーサービス (返金確認ナンバー)	フリーダイヤル：1-800-624-9897
	ナショナルアカウント [システムをお求めになった Dell 既定のナショナルアカウントのお客様 (アカウントナンバーをお手元にご用意ください)、医療機関、または VAR (value-added reseller) の場合]	
	カスタマーサービスおよびテクニカルサポート (製品返送確認ナンバー)	フリーダイヤル：1-800-822-8965
	米国パブリックインターナショナル (Dell システムをお求めになった政府機関または教育機関の場合)：	
	カスタマーサービスおよびテクニカルサポート (製品返送ナンバー)	フリーダイヤル：1-800-234-1490
	Dell セールス	フリーダイヤル：1-800-289-3355
		フリーダイヤル：1-800-879-3355
	交換部品販売	フリーダイヤル：1-800-357-3355
	DellWare™	フリーダイヤル：1-800-753-7201
	有料テクニカルサポート (デスクトップおよびノートブック)	フリーダイヤル：1-800-433-9005
	サーバ有料テクニカルサポート	フリーダイヤル：1-800-967-0765
	セールス (カタログ)	フリーダイヤル：1-800-426-5150
	Fax	フリーダイヤル：1-800-727-8320
	TechFax	フリーダイヤル：1-800-950-1329
	聴覚・言語障害者のためのサービス	フリーダイヤル：1-877-DELLTTY (1-877-335-5889)
	代表	512 338-4400

認可機関の情報

一般的な EMC ガイドライン

- シールド付き信号ケーブル：シールド付きケーブルの使用により、目的とする環境に適合するEMC分類基準を満たすことができます。
- 静電気障害への対処：静電気は、コンピュータの内部の電子部品を損傷する可能性があります。静電気による損傷を防ぐため、メモリモジュールなどのコンピュータの電子部品に触れる前に、身体の静電気を放電してください。コンピュータの I/O パネルの塗装されていない金属面に触れると、静電気を除去できます。
- 空間に放射されたり、電源コードやケーブルを経由して伝導されたりする、あらゆる電波や放射物を電磁干渉（EMI）といいます。この電波や放射物が、無線操縦や他の安全業務の機能を危険にさらしたり、機能低下を招いたり、妨害したり、または無線通信業務を繰り返し中断させたりすることがあります。Dell のコンピュータは、EMI に関する適切な規定にしたがって設計されています。明らかに Dell が認可していない変更や改造をした場合、ユーザーとして装置を使用する権限が無効になることがあります。

コンピュータに関する規定の詳細は、『はじめよう』ヘルプファイルでご確認ください。ヘルプファイルを開くには、Windows デスクトップの**スタートボタン**をクリックし、**プログラム**から**ユーザーズガイド**をポイントして『はじめよう』ヘルプファイルをクリックしてください。

バッテリーの廃棄

このコンピュータにはリチウムイオン電池およびニッケル水素（NiMH）コイン型電池が使用されています。お使いのコンピュータでリチウムイオンバッテリーを取り替える手順については、『はじめよう』ヘルプファイルを参照してください。ファイルを開くには、Windows デスクトップの**スタートボタン**をクリックし、**プログラム**から**ユーザーズガイド**をポイントして、『はじめよう』をクリックします。



コイン型電池は寿命が長く交換の必要はほとんどありません。もし、交換しなければいけない場合は、必ず認定を受けたサービス技術者にご依頼ください。

電池を家庭のゴミと一緒に捨てないでください。最寄りの廃棄物処分施設に問い合わせて電池の処分方法を確認してください。

Macrovision 製品通知

次の製品通知は、DVD-ROM ドライブに搭載されている Macrovision Corporation の製品に適用されます。この製品は、Macrovision Corporation および他の権利所有者が所有する一定の米国 特許権および知的所有権によって保護されている著作権保護技術を組み込んでいます。この著作権保護技術の使用は、Macrovision Corporation の許可を受けなければならず、Macrovision Corporation による別段の許可がない限り、家庭内および他の限定的な視聴目的に制限されています。リバースエンジニアリングまたは逆アセンブリは禁止されています。

保証期間中の修理もしくは返品について

製品の修理のために返送する場合（引き取り対応機種のみ）

Dell のテクニカルサポート担当者は、ご使用のコンピュータに関する問題の解決にあたりますが、修理が必要と判断された場合は修理のためにシステムやその備品を返送していただくことがあります。

- 1 テクニカルサポートにお電話ください。システムを引き取りに伺う日程、システム梱包用の箱の有無、引き取る場所、連絡先を確認させていただきます。システムに同梱するべきものがある場合は、その際にご案内いたします。

- 2 指定の日、指定の場所に提携宅配業者がシステムを引き取りにお伺いします。梱包用の箱をお持ちの場合は、それまでにシステムの梱包を終えておいてください。また、サービスタグナンバー（Service Tag #・5桁または7桁の英数字で、通常バーコードが記載された細長いシール上に書かれています。このシールは、ノートパソコンの場合はシステムの底面、デスクトップパソコンの場合は本体の背面あるいは側面に貼られています。）をお手元に控えておかれるようお願いいたします。このサービスタグナンバーはシステムに関するお問い合わせの際に必要です。

製品を修理以外の理由で返送する場合

- 1 はじめに弊社の営業（担当営業）にご連絡ください。弊社から製品返送用の RMA ナンバー（返却番号）をお知らせいたしますので梱包する箱の外側にはっきりとよくわかるように書き込んでください。
- 2 製品返却手続きのご案内用紙をファックス（または郵送）でお送りします。返却する製品を、購入時に入っていた箱に梱包し、上記のご案内用紙から返却シートを切り離して箱に貼付します。コンピュータ本体の返品の場合は、返却手続きのご案内に記載されているサービスタグナンバーと、製品に貼付されているサービスタグナンバーが一致しているか、必ずご確認ください。（サービスタグナンバーに関しては「修理のための返送」の2を参照してください。）電源コード、ソフトウェアディスク、マニュアルなどの付属品も全て製品に同梱してください。
- 3 集荷依頼窓口に電話し、集荷希望の日時・場所を伝えます。

運送中に破損、紛失、盗難などに遭った場合、弊社では一切責任を負いかねますので、予めご了承ください。

以上の条件が満たされていない場合は、そのまま返送させていただくことがあります。

索引

A

APR

- コンピュータのドッキング 74
- ネットワークへの接続 30

B

BIOS 95

C

- CD-RW ドライブ
 - 問題の解決 48
- CD ドライブ
 - 問題の解決 47

D

- DVD ドライブ
 - 問題の解決 48

E

- ESD 19
- E メール
 - 問題の解決 54

R

- RAM メモリ参照

W

- Windows 2000
 - エラーメッセージ 50
 - 再インストール 62
 - シャットダウン 25
 - ヘルプ 36

Windows 98

- エラーメッセージ 50
- 再インストール 58
- シャットダウン 25
- ヘルプ 36

Windows Me

- エラーメッセージ 50
- 再インストール 60
- シャットダウン 25
- ヘルプ 36

あ

- アドバンスポートリプリケータ
 - コンピュータのドッキング 74
 - ネットワークへの接続 30

- 安全にお使いいただくために
 - ESD 防止 19

- インターネット
 - 接続問題 53

- エラーメッセージ
 - Windows 50
 - スタートアップ 38

- オーディオ サウンド参照
- お問い合わせ電話番号 96

か

- キーボード
 - 入力時の問題 45
 - 問題の解決 45

- 休止状態ファイル
 - 削除 65
 - 作成 66

故障 51

- コンピュータ
 - エラーメッセージ 38
 - 故障 51

- 仕様 88
- 電源を切る 25

- コンピュータの電源を切る 25

さ

- サウンド
 - ボリュームの調節 40
 - 問題の解決 40
- シャットダウン 25
- 仕様 88
- スキャンディスク 49
- スピーカー
 - ボリュームの調節 40
 - 問題の解決 40
- 静電気放出 ESD を参照
- 設定
 - セットアップユーティリティ 95
- セットアップユーティリティ 95
- 外付けキーボード
 - 問題の解決 45
- ソフトウェア
 - 問題の解決 51
- 損傷したコンピュータ
 - 問題の解決 55

た

- タッチパッド
 - 問題の解決 45
- ディスプレイ
 - 問題の解決 38

テクニカルサポート

- 修理または返品 110
- 電話番号とアドレス 96
- 電源
 - 電源を切る 25
 - 問題の解決 37
- ドライバとユーティリティの再インストール 57
- ドライブ
 - 問題の解決 46
- トラブルシューティング
 - CD 47
 - CD-RW に書き込みができない場合 48
 - DVD 映画を再生できない場合 48
 - Eメール 54
 - USB プリンタ 43
 - Windows エラー
 - メッセージ 50
 - インターネットの接続
 - 問題 53
 - 落としたり損傷を与えたコンピュータ 55
 - 概要 34
 - 画面が青一色になった場合 52
 - 画面が見つからない場合 39
 - 画面に何も表示されない場合 38
 - コンピュータが濡れた場合 54
 - スキャナ 44

スタートアップエラー

- メッセージ 38
- 外付けキーボード 45
- 外付けスピーカー 40
- タッチパッド 45
- 電源 37
- 内蔵スピーカー 40
- 入力時の問題 45
- ネットワーク 49
- パラレルプリンタ 42
- プログラムが動かない場合 52
- プログラムが壊れた場合 51
- フロッピーディスクに保存できない場合 46
- モデム 43

な

- 入力
 - 入力時の問題 45
- 認可機関の情報 109
- 濡れたコンピュータ 54
- ネットワーク
 - APR のセットアップ 30
 - 問題の解決 49

は

- ハードドライブ
 - 損傷の防止 84
 - データ損失の防止 84

トラブルシューティング 49
取り付ける 83
返品 86
問題の解決 49
『はじめよう』ヘルプファイル
アクセス 36
ビデオ
問題の解決 38
プリンタ
接続 22
セットアップ 22
ドライバの再インストール 22
トラブルシューティング 42
問題の解決 42
プログラム
動かない場合 52
壊れた場合 51
問題の解決 51
フロッピードライブ
問題の解決 46
ヘルプファイル
ヘルプファイルへの
アクセス 36

メモリ
増設する 78
取り外し 79
モジュラーベイ
デバイス 26
デバイスの交換（電源が
切れている場合） 26
デバイスの交換（動作して
いる場合） 28
モデム
問題の解決 43
問題の特定 34

ま

メッセージ
Windows 50
スタートアップ 38

